



Starway

baracca



MANUEL DE L'UTILISATEUR
USER MANUAL

T able des matières

Spécifications Techniques	3
Introduction	3
Dimensions	4
Éclairage	5
Réglementation	6
Garantie applicable en France	6
Consignes de sécurité	6
Raccordement DMX	8
Architecture des menus	9
Roue Couleurs	15
Prismes	15
Roue Gobos	16
Affectation des canaux	17
Mise à jour du firmware	21
ENGLISH VERSION	24

Spécifications techniques :

- Source : 260W Laser - 7800°K
- Éclairement à 20 m : 462000 Lux
- Flux lumineux max. : 7900 Lumens
- Optique : 0,8°
- Lentille : Ø 222mm
- Modes DMX : 22/30 Canaux
- Mode : Statique, Auto, DMX
- Consommation max. : 370W (@230V)
- Dimensions : 429 x 319 x 7089 mm
- Poids : 39 kg
- IP65
- Température de démarrage : - 20°C / + 45°C
- Température de travail : - 40°C / + 45°C

Introduction :

Avec son angle d'ouverture exceptionnel de 0,8° et sa source laser 260 W, BARACCA réinvente le projecteur automatique Beam. Équipé d'une impressionnante lentille de 222 mm et capable de fournir un éclairement de 462 000 lux à 20 mètres, il produit un faisceau extrêmement présent dans l'espace sur des distances toutes aussi extrêmes. Pour exprimer toute votre créativité, il intègre, dans un boîtier aluminium IP, un système de couleurs trichromie CYM + CTO, une roue de 17 couleurs, une roue de 19 gobos fixes et 4 prismes (8, 16, 6 linéaires, double linéaire) ainsi qu'un filtre rainbow 6 couleurs et un frost.

DIMENSIONS (mm) :

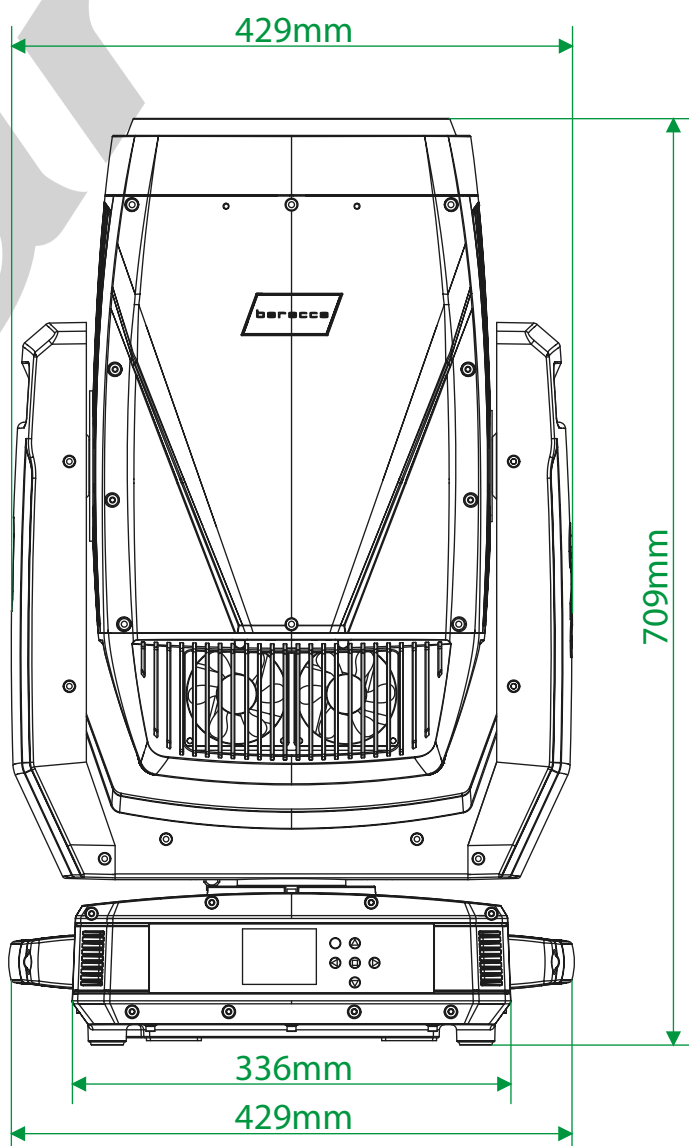
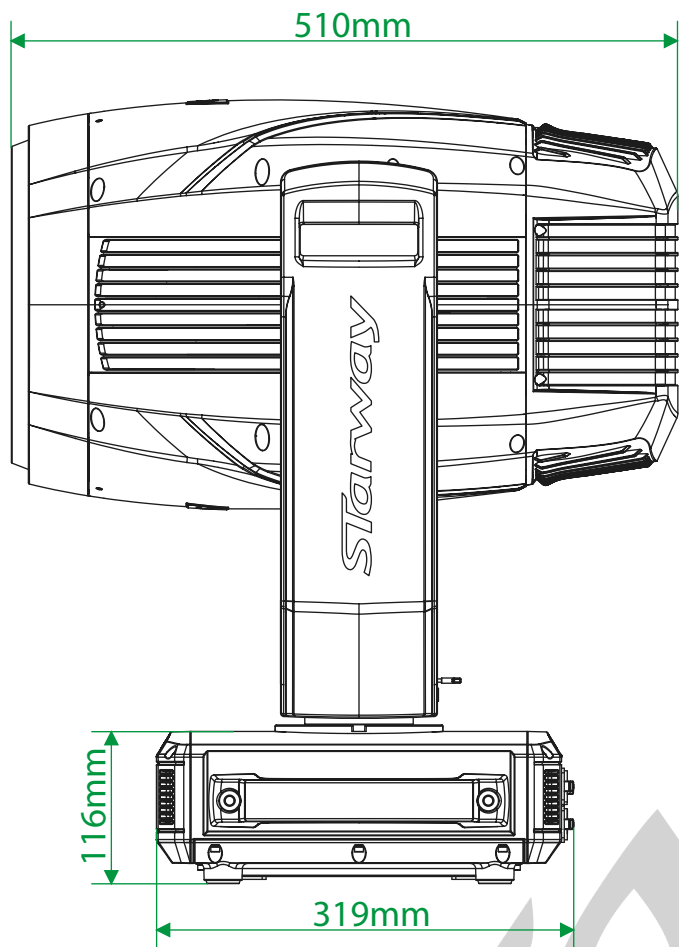

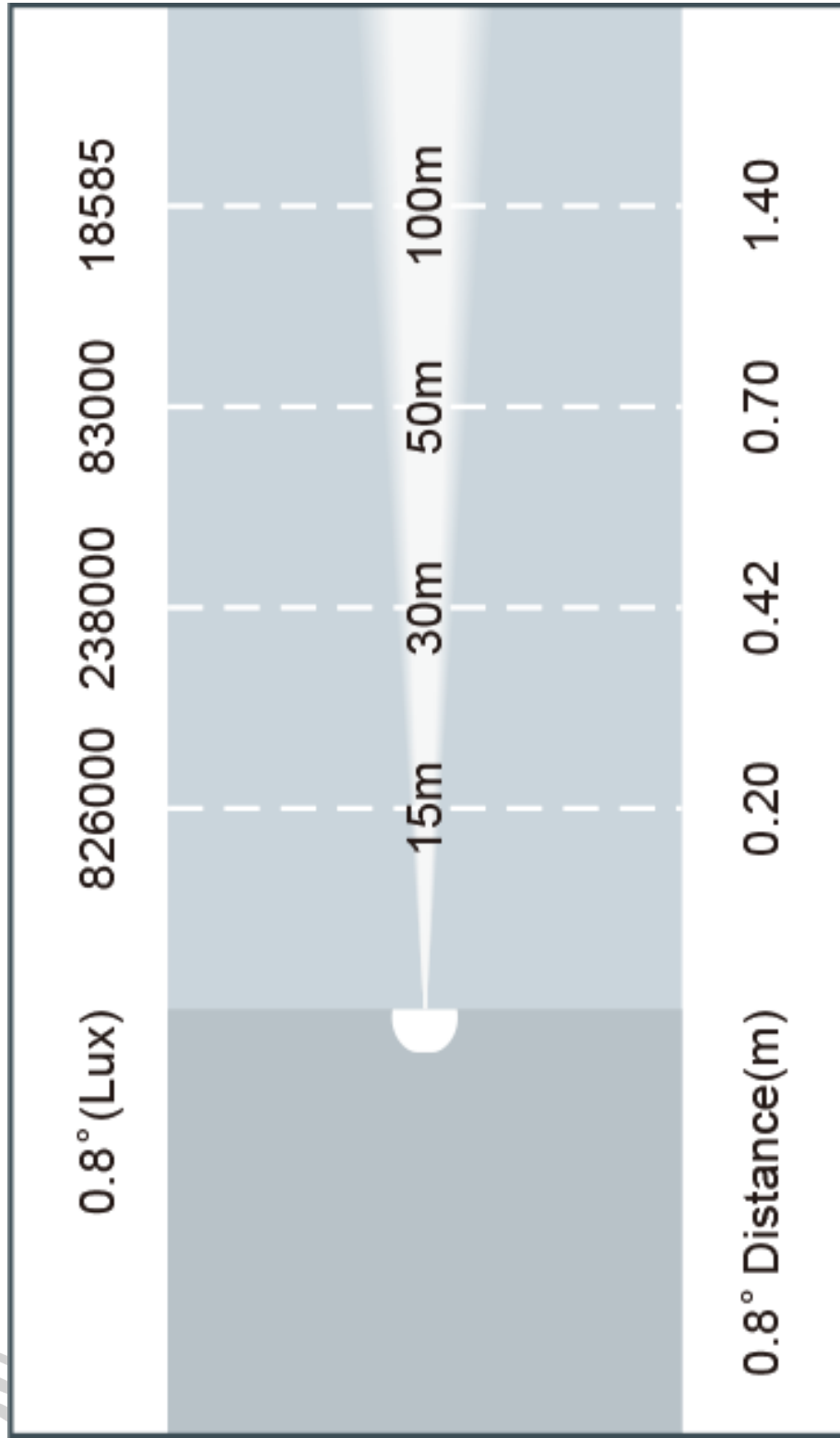

Réglementation

Cet appareil est parfaitement conçu. Il répond aux dispositions réglementaires actuelles : CE, ROHS, R&TTE

Recyclage

Appareil soumis à la DEEE (Collecte sélective). Contribuez à la protection de l'environnement en éliminant les matériaux d'emballage de ce produit via les filières de recyclage appropriées. Recyclez ce produit via une filière DEEE (déchets d'équipements électroniques). Ce produit doit être repris par votre revendeur ou doit être déposé dans un centre de collecte spécifique (déchetterie).

Garantie applicable en France

Le fabricant a apporté le plus grand soin à la conception et à la fabrication de votre produit pour qu'il vous apporte entière satisfaction. Néanmoins, s'il apparaissait que votre produit était défectueux, vous bénéficiez d'une garantie commerciale de 24 mois à compter de la date d'achat. Pour mettre en œuvre cette garantie, l'utilisateur doit présenter le produit au distributeur, accompagné du ticket de caisse ou la facture d'achat accompagnée du numéro de série.

Cette garantie, applicable en France, couvre tous les défauts du produit qui ne permettent pas une utilisation normale du produit. Elle ne couvre pas les défauts liés à un mauvais entretien, une utilisation inappropriée, une usure prévisible ; ou si les recommandations du fabricant n'ont pas été respectées.

La garantie ne couvre pas l'usure normale des pièces liée à l'utilisation du produit, tel que Batterie, Lampe, Roues, pièces d'usures, etc...

Eu égard au défaut et à la pièce concernée, le garant décidera alors de procéder à la réparation ou au remplacement de ladite pièce.

Le garant est : **CSI AUDIOVISUEL, 22 RUE EDOURAD BUFFARD, 77144 MONTEVRAIN, 01.48.63.22.11.**

La durée de fourniture de pièces détachées est de deux ans.

La garantie commerciale prévue ci-dessus ne limite aucunement le droit de l'acheteur d'agir en garantie des vices cachés ou de non-conformité, tel que prévu aux codes civil et de la consommation Française.

Consignes de sécurité

VEUILLEZ LIRE ATTENTIVEMENT ET CONSERVEZ CE MANUEL

Toute personne impliquée dans l'installation, l'utilisation et la maintenance de cet appareil doit être qualifiée et suivre les instructions comprises dans ce manuel.

Soyez prudent risques de chocs électriques !

Avant la mise en fonction, soyez certain que le produit n'ait pas subi de dommage durant le transport. Dans le cas contraire, contactez votre revendeur.

Afin de maintenir l'appareil en parfaites conditions, l'utilisateur doit suivre les instructions de sécurité et d'utilisation décrites dans ce présent document.

Notez que les dysfonctionnements liés à la modification de l'appareil ne sont pas couverts par la garantie.

Cet appareil ne contient aucune partie remplaçable par l'utilisateur, pour toute intervention contactez votre revendeur.

Soyez prudent risque photo-biologique !

**Attention !! Système d'éclairage professionnel
ne pas regarder le flux lumineux dans l'axe.**



**Risque d'incendie maintenir une distance minimale de 30 m entre
le faisceau et une surface inflammable.**

IMPORTANT :

Cet appareil doit être utilisé en intérieur avec une température ambiante inférieure à 40°. Fixer le projecteur d'une façon stable.

Ne pas faire cheminer le câble d'alimentation avec les autres câbles.

Manipuler le câble d'alimentation avec les précautions d'usage.

Ne pas insérer d'objets dans les aérations.

Ne pas démonter ou modifier l'appareil. Risque d'électrocution !

Ne pas connecter cet appareil à un bloc de puissance.

Ne pas mettre En / Hors fonction de manière répétée.

Cet appareil doit être relié à la terre

N'utiliser cet appareil qu'après vous être familiarisé avec ses commandes et fonctions.

Eviter tout contact avec les flammes, éloignez l'appareil des surfaces inflammables.

Laisser toujours un espace suffisant autour de l'appareil pour permettre sa convection.

Déconnecter l'appareil du secteur, lorsqu'il n'est pas utilisé ou avant de le nettoyer.

Toujours débrancher l'alimentation en tenant la prise secteur et non le câble.

Vérifier que le cordon d'alimentation ne soit ni pincé ni endommagé, (prises et câbles)

Si l'appareil est tombé ou à reçu un choc, déconnecter le immédiatement du secteur et contacter un technicien qualifié pour le vérifier.

Si l'appareil a été soumis à d'importantes fluctuations de température, ne le mettez pas en fonction immédiatement, la condensation pourrait l'endommager en créant un CC (court-circuit).

Si l'appareil ne fonctionne pas correctement, mettez-le hors fonction immédiatement. Emballer-le, (de préférence dans son emballage d'origine).

Ce produit doit être utilisé exclusivement par un adulte en bonne santé.

Il doit être installé hors de portée des enfants.

Ne jamais utiliser le produit sans surveillance.

Ne pas utiliser l'appareil dans des zones ATEX ou et à proximité de d'hydrocarbure ou de produit inflammable.

Cet appareil doit être utilisé conformément à ce manuel, pour éviter tous dysfonctionnement

Nettoyage

Penser à nettoyer régulièrement l'optique avec un chiffon micro-pore.

L'usage d'air comprimé permet de nettoyer le boîtier.

Le projecteur doit être sécurisé par une élingue de sécurité



RISK GROUP 2

**NE JAMAIS REGARDER DIRECTEMENT LES SOURCES LUMINEUSES
LUMIÈRE BLEUE GROUPE RISQUE 2**



Le fabricant ne peut-être tenu pour responsable des dommages causés par le non-respect des instructions de sécurité, d'installation ou de montage contenues dans ce manuel, ou par toute modification de cet appareil. La source lumineuse de ce projecteur est constituée de diodes laser, conformes à la norme de sécurité correspondante et classées comme suit :

Produit Laser de classe 1 (IEC60825-1 :2014) — RG2 (CEI 62471 :2006)

Il est interdit de céder les projecteurs laser à une autre personne dans le cadre d'un achat, d'une location ou d'un prêt, sauf si cette personne peut prouver qu'elle est capable de mettre en place des spectacles laser.

Il est également interdit de s'exposer directement au faisceau laser. Les utilisateurs doivent contrôler l'accès au faisceau laser dans une zone où il est dangereux ou installer le projecteur (ZD) à une hauteur qui permet d'éviter toute exposition des personnes à ce faisceau dans cette zone.

RACCORDEMENT DMX:

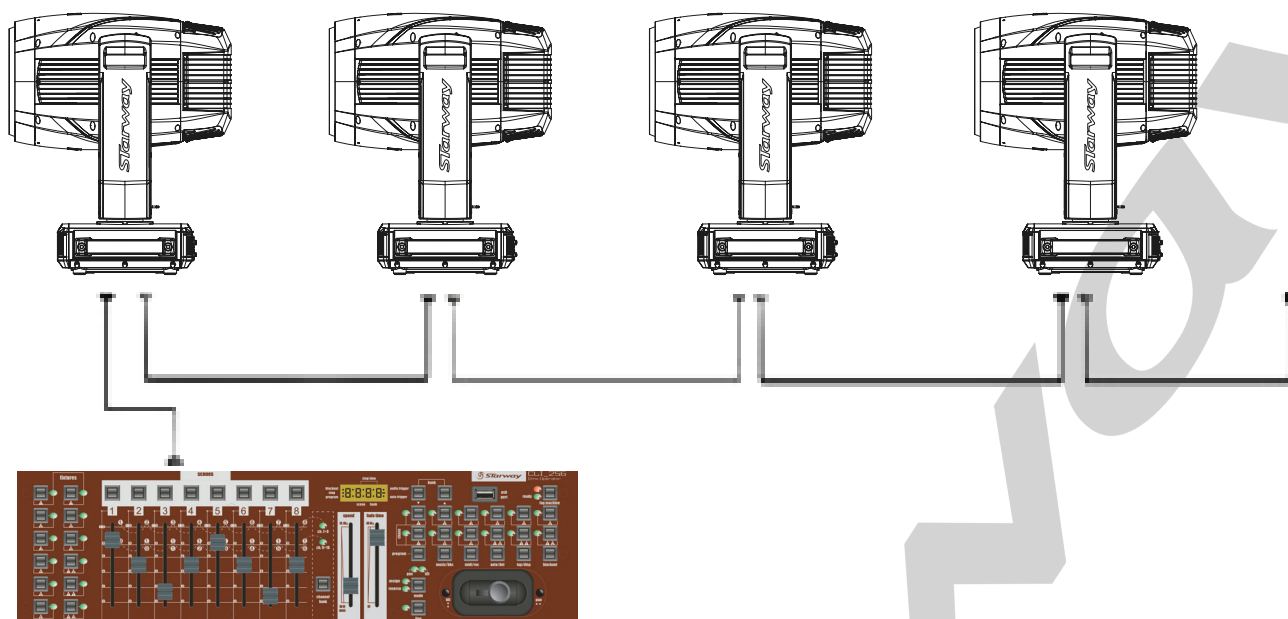

Les projecteurs sont connectés en série à une console DMX.

Raccorder les projecteurs comme le montre le schéma ci-dessus.

- Raccorder le côté mâle du câble DMX à la sortie de la console DMX512.
- Puis connecter la sortie DMX du projecteur à l'entrée du projecteur suivant.
- Répéter l'opération sur l'ensemble de la chaîne.

L'utilisation d'un bouchon de terminaison est vivement conseillée. Dans certains cas l'absence de cette terminaison n'est pas problématique, Par contre sa présence est très vivement conseillée dans des espaces perturbés (Scène, grandes longueur de ligne, studio TV etc.). Sa valeur est généralement de 120 Ohms Le bouchon est une prise XLR mâle dans laquelle est soudé entre 2 et 3 une résistance de 120 Ohms $\frac{1}{4}$ de W. Ce bouchon évite la réflexion des informations transmises lors de l'utilisation de grandes longueurs de câbles.

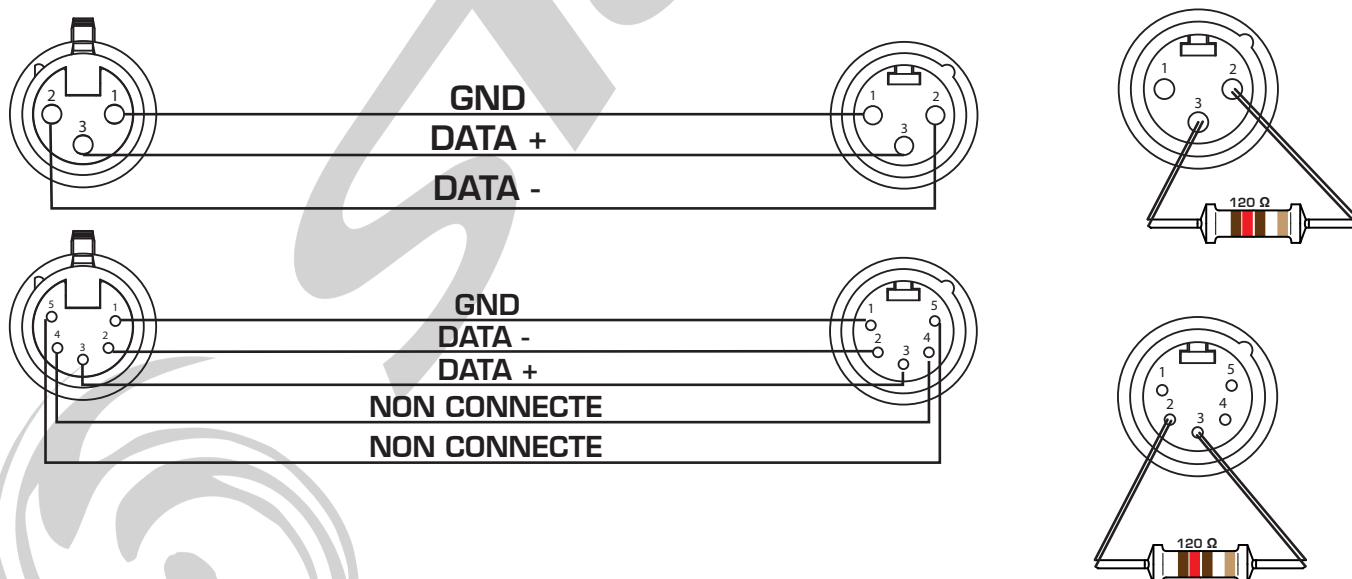

ARCHITECTURE DES MENUS

LES VALEURS EN **ROUGES** SONT DÉFINIES PAR DÉFAUT DANS LE MENU
ET RECHARGÉES TELLES QUE EN CAS DE
«RECHARGEMENT DES PARAMÈTRES PAR DÉFAUT» (DFSE)

DISPLAY SCREEN	Software Update Please Wait... StarWay Baracca Fixture Check Motor Reset Please Wait...				
SET	Set Ad- dress	A001-XXX			
	User Mode	Standard	22 CH		
		Extended	30 CH		
	Wireless Settings	W-DMX	ON / OFF		
		Operating Mode	Receiver / Transmitter		
		Transmit mode	G3 / G4S		
		Link	Link / Un- link		
Receive Reset	NO / YES				
FUNCTION	Status	No DMX Mode	Black/ Hold /Auto		
		P.Reverse	ON/ OFF		
		T. Reverse	ON/ OFF		
		Pan Degree	630/ 540		
		Feedback	ON /OFF		
		Move.Speed	Speed 1 ~ 4 (Fast>Slow)		
	Hibernation	OFF, 01M~99M - 15M			
	Dim Mode	Standard Stage TV Architectural Theatre	Un temps de descente est appliqué automa- tiquement au dimmer dans les modes stage, TV, Architectural et théâtre,		
	Temp. C/F	Celsius	°C /°F		
		Fahrenheit			
	Dim Curve	Linear/ Square /Inverse Square/S-Curve			
	Frequency	900HZ/1000HZ/1100HZ/ 1200HZ /1300HZ/1400HZ/1500HZ/ 2500HZ/4000HZ/5000HZ/10KHZ/15KHZ/20KHZ/25KHZ			
Fan.Set	Head Fan	Auto			
		High Silent			
	Base Fan	Auto			
		High Silent			

FUNCTION	LCD.Set	Backlight	01~60m <01m>		
		Flip Display	ON/OFF		
		Key Lock	ON/OFF		
		DispFlash	ON/OFF		
	Disp.Set	Chan.Value	PAN.....		
		Slave Set	Slave1,Slave2		
		Auto.Prog	Master / Alone		
DFSE	ON/OFF	Réglages usine			
USB Update	ON/OFF	Activation de l'USB pour la mise à jour du software			
INFORMATION	Time.Info	Current	- Temps de fonctionnement depuis la mise sous tension,		
		Total Time	- Temps de fonctionnement total,		
		Last Clear	- Temps depuis la remise a zero du compteur		
		Timer PIN	- Code effacement compteur. (Code =050)		
		Clear Last	ON/OFF	Effacement compteur	
	Temp. Info	Head xxxF/C			
		Base xxxF/C			
	Fan Speed	Head-1:xxxxRPM			
		Head-2:xxxxRPM			
		Base-1:xxxxRPM			
		Base-2:xxxxRPM			
	Error. Info	NONE,Pan,Tilt			
	Model. Info	Baracca			
	Software.V	1U:V1.0.X 2U:V1.0.X 3U:V1.0.X			
TEST	Reset. Motor	A11 /Pan&Tilt/Head			
	Test.Channel	PAN; TILT; etc	Test auto de chaque fonction		
	Panel.Ctrl.	PAN =XXX; Tilt =XXX; etc	Réglage manuel de chaque fonction		
	Calibrate	-Password-		Code = 050	

MENU SET

Set Adress :

Configuration de l'adresse DMX du Baracca

User Mode :

Sélection du mode DMX du Baracca entre I :

- Standard 22 Canaux DMX - Mode 16 Bits
- Extended 30 Canaux DMX - Mode 16 Bits étendu

WIRELESS SETTINGS :

W-DMX :

Sous-menu permettant l'activation ou la désactivation du DMX sans fil Wireless Solution

Operating Mode :

Sous-menu permettant de sélectionner le mode du module Wireless Solution, soit en mode Receiver (Reception) ou Transmitter (Transmetteur).

Transmit Mode :

Sous-menu permettant de sélectionner le mode de transmission du module Wireless Solution, soit en mode G3 (mode Legacy) ou en Mode G4S

Link :

Sous-menu permettant d'appairer (Link) ou de des-appairer (Unlink) les projecteurs / récepteurs lorsque le Baracca est en mode Transmetteur

Receive Reset :

Sous-menu permettant de des-appairer le Baracca et de le placer en mode «attente d'appairage» lorsqu'il est en mode Receiver.

MENU FUNCTION

Status

Dans ce sous-menu il est possible de modifier le comportement du Baracca.

No DMX Mode : Modification de la réaction du Baracca lors de la perte de signal DMX :

- Hold : maintien des dernières valeurs DMX reçues
- Auto : Le Baracca passe en mode Auto
- Black Out : Le Baracca passe en mode «Stand By»

P Reverse : ON/OFF - Inversion du Pan

T Reverse : ON/OFF - Inversion du Tilt

PAN degree : 630° Ou 540° - Sélection du maximum d'angle de PAN

Feedback : ON/OFF - Activation ou Désactivation du retour d'information des moteurs (Recopie)

Move Speed : Sélection de la vitesse des mouvements entre 1 et 4
1 - plus rapide à 4 - moins rapide

Hibernation : OFF - 01 Min à 99 Min - Sélection du mode d'hibernation du Baracca. OFF par défaut ou de 1 minute à 99 minutes avant le passage en mode hibernation.

Dim Mode

Sous-menu permettant la sélection du mode du dimmer du Baracca entre Standard (par défaut), Stage, TV, Architectural et Theatre. Un temps de descente est appliqué automatiquement au dimmer dans les modes stage, TV, Architectural et théâtre

Temp C°/F°

Sous-menu permettant de sélection du système Celsius ou Fahrenheit (par défaut) , pour l'affichage de la température.

Dim Curve

Sous-menu permettant la sélection de la courbe du dimmer du Baracca entre Linear, Square (par défaut), Inverse Square et S-Curve.

Frequency

Sous-menu permettant la sélection de la fréquence de rafraîchissement de la LED pour éviter un éventuel «flicking» à la captation. Valeur modifiables entre 900Hz et 25KHz.

Fan Set

Head Fan

Sous-menu permettant de sélectionner la vitesse du ventilateur de la tête entre Auto (par défaut) et Silent ou High.

Base Fan

Sous-menu permettant de sélectionner la vitesse du ventilateur de la Base entre Auto (par défaut) et Silent ou High.

LCD Set

Sous-menu permettant de sélectionner le comportement de l'afficheur du Baccara.

Backlight - 01m à 60m - Sélection du temps de maintien du rétro éclairage de l'afficheur (sans manipulation du menu) de 1 minutes à 60 minutes. Temps réglé sur 1 minute par défaut.

Flip Display - ON/OFF - Inversion du sens de l'afficheur

KeyLock - ON/OFF - Verrouillage des boutons du Baracca.

DispFlash - ON/OFF - Validation ou non du flash de l'afficheur lorsque le Baracca ne reçoit pas de signal DMX.

Disp.Set

Chan.Value - affichage en continu des valeurs DMX de tous les canaux.

Slave Set - Sélection du mode esclave du Baracca pour «décaler» les Baracca lors de l'utilisation du mode Maître/Esclave - entre Slave 1, Slave2 et Slave 3.

Auto Prog - Sélection du mode Maître/Esclave :

En mode MASTER le Baracca transmet les informations aux Baracca connectés à l'aide d'un câble DMX et où le mode Esclave a été activé dans le sous-menu «Slave Set»

En mode ALONE le Baracca ne transmet pas les information et exécute son mode AUTO de manière individuelle.

DFSE - ON/OFF - Rechargement des paramètres par défaut du Baracca.

USB Update - ON/OFF - Activation de l'USB pour la mise à jour du software.

INFORMATION

Time.Info

CurrentTime : Affichage du temps d'utilisation (en heures) depuis la dernière mise sous tension

TotalTime : Affichage du temps d'utilisation (en heure) .

LastClear : Affichage du temps d'utilisation (en heure) depuis la dernière remise à zéro.

Time PIN : Pour accéder à la remise à zéro des temps d'utilisation il faut entrer un code PIN :

050 pour remettre à zéro le «CurrentTime»

ClearLast : ON/OFF pour remettre à zéro

Temp.Info - Affichage de la température

Head : xxx F ou C - Affichage de la température de la Tête

Base : xxx F ou C - Affichage de la température de la Base

Fan Speed - Affichage de la vitesse des ventilateurs

Head 1 : xxx RPM

Head 2 : xxx RPM

Base 1 : xxx RPM

Base 2 : xxx RPM

Error.Info - Affichage des 10 derniers messages d'erreur.

Model.Info - Affichage du nom du modèle : Baracca

Software.V - Affichage de la version des différents processeurs

1U - Vx.x.x

2U - Vx.x.x

3U - Vx.x.x

TEST

Reset Motors

ALL : Reset de tous les moteurs

Pan&Tilt : Reset des moteurs Pan et Tilt

Head : Reset de tous les moteurs de la tête

Test.Channel

Sous-menu permettant de tester tous les paramètres du Baracca tels que :

Pan, Pan Fine, Tilt, Tilt Fine, CMY, Color, Gobo, Gobo Rotation, Prism1/2, Prism1/2Rot, Prism3/4, Prism3/4Rot, Strobe, Dimmer, Dim Fine, Focus, Frost, DimMode, P/T Speed.

Panel.Ctrl.

Sous-menu permettant de tester tous les paramètres du Baracca tels que :

Pan, Pan Fine, Tilt, Tilt Fine, CMY, Color, Gobo, Gobo Rotation, Prism1/2, Prism1/2Rot, Prism3/4, Prism3/4Rot, Strobe, Dimmer, Dim Fine, Focus, Frost, DimMode, P/T Speed.

Calibrate :

Sous-menu permettant de recalibrer les moteurs ainsi que les paramètres de focus pré-réglés du Baracca

pour accéder à ce menu il faut entrer le code PIN de déverrouillage de cette fonction.

Code Pin : 050

On accède ainsi aux différents paramètres :

ROUE COULEUR

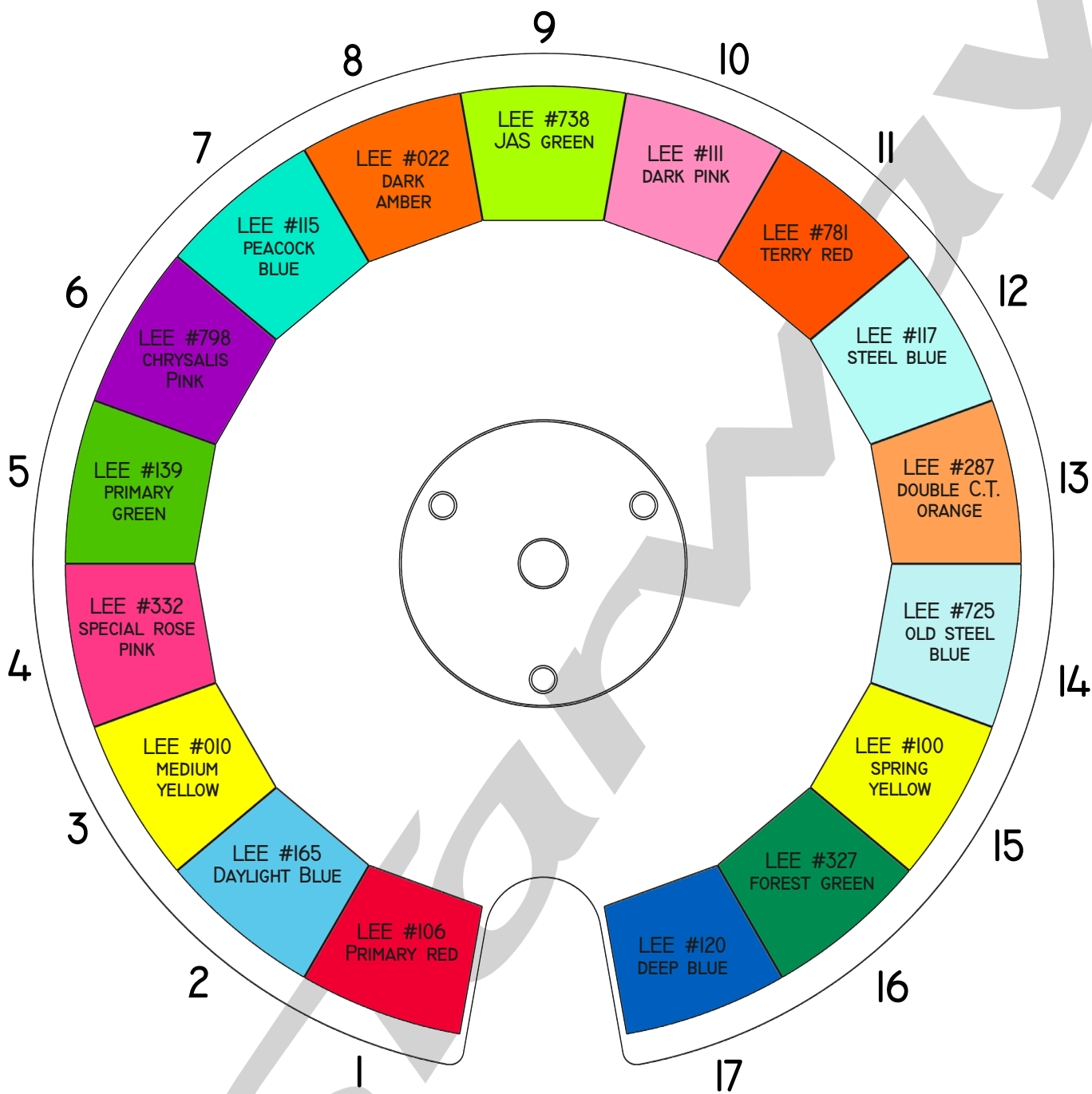

Effet SplitColor & Prismes



Effet SplitColor

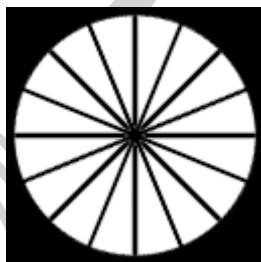

Prisme
16 facettes

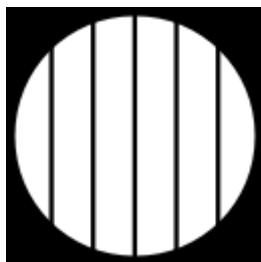

Prisme linéaire
6 facettes

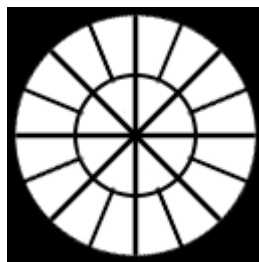

Prisme
24 facettes

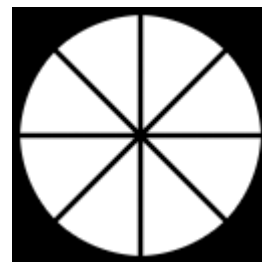

Prisme
8 Facettes

GOBOS FIXES

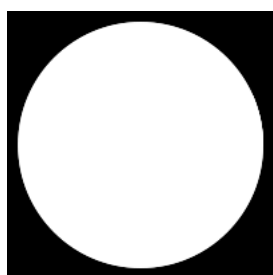

Gobo Open

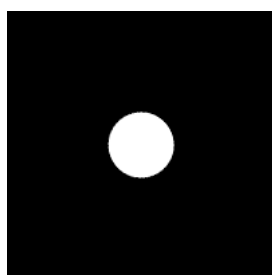

Gobo 1

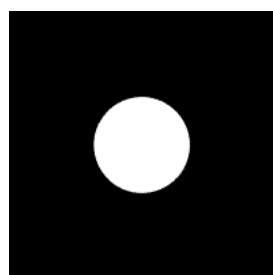

Gobo 2

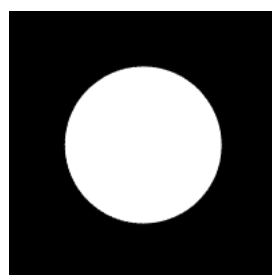

Gobo 3

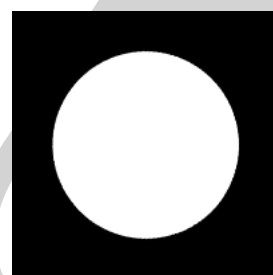

Gobo 4

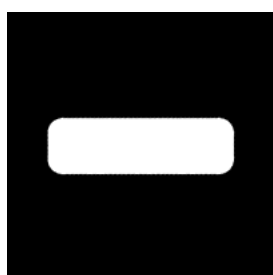

Gobo 5

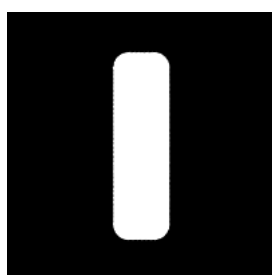

Gobo 6

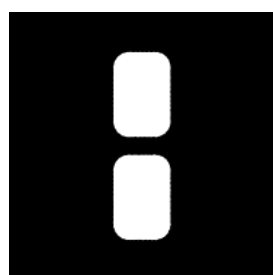

Gobo 7

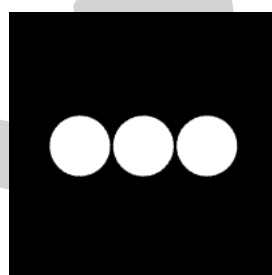

Gobo 8



Gobo 9

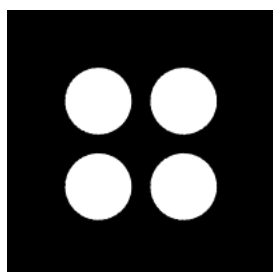

Gobo 10

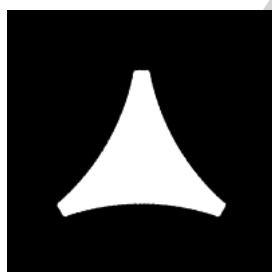

Gobo 11

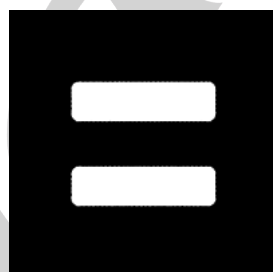

Gobo 12



Gobo 13



Gobo 14

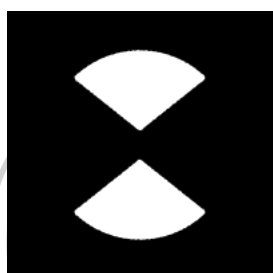

Gobo 15

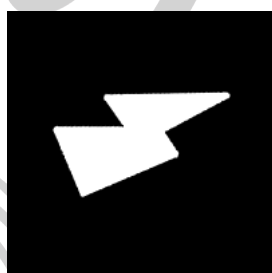

Gobo 16

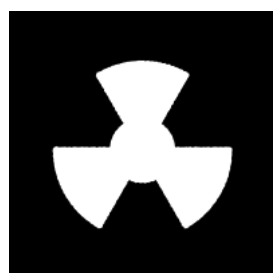

Gobo 17

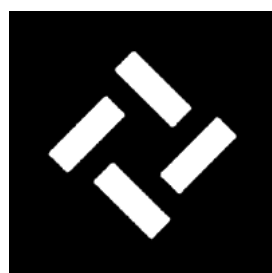

Gobo 18

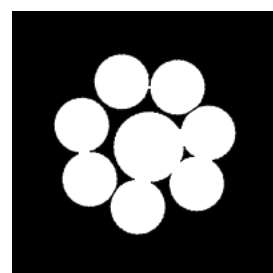

Gobo 19

Assignation des canaux DMX

CANAUX		VALEURS	FONCTION
STD	EXT		
1	1	0 ⇔ 255	PAN (8bit)
2	2	0 ⇔ 255	PAN Fine (16bit)
3	3	0 ⇔ 255	TILT (8bit)
4	4	0 ⇔ 255	Tilt Fine (16bit)
5	5	0 ⇔ 255	DIMMER (8bit)
6	6	0 ⇔ 255	DIMMER Fine (16bit)
7	7	SHUTTER	
		0 ⇔ 31	Shutter Fermé
		32 ⇔ 63	Shutter Ouvert
		64 ⇔ 95	Strobe de lent à rapide
		96 ⇔ 127	Shutter Ouvert
		128 ⇔ 159	Effet Pulse de Lent à rapide
		160 ⇔ 191	Shutter Ouvert
		192 ⇔ 223	Strobe Random de lent à rapide
224 ⇔ 255	Shutter Ouvert		
8	8	0 ⇔ 255	CYAN (8bit)
	9	0 ⇔ 255	CYAN Fine (16bit)
9	10	0 ⇔ 255	MAGENTA (8bit)
	11	0 ⇔ 255	MAGENTA Fine (16bit)
10	12	0 ⇔ 255	JAUNE (8bit)
	13	0 ⇔ 255	JAUNE Fine (16bit)
11	14	ROUE COULEUR	
		0 ⇔ 5	Open
		6 ⇔ 9	Couleur 1 - LEE#106 Primary Red
		10 ⇔ 13	Couleur 2 - LEE#165 Daylight Blue
		14 ⇔ 17	Couleur 3 - LEE#010 Medium Yellow
		18 ⇔ 21	Couleur 4 - LEE#332 Special Rose Pink
		22 ⇔ 25	Couleur 5 - LEE#139 Primary Pink
		26 ⇔ 29	Couleur 6 - LEE#798 Chrysalis Pink
		30 ⇔ 33	Couleur 7 - LEE#115 Peacock Blue
		34 ⇔ 37	Couleur 8 - LEE#022 Dark Amber
		38 ⇔ 41	Couleur 9 - LEE#738 JAS Green
		42 ⇔ 45	Couleur 10 - LEE#111 Dark Pink
		46 ⇔ 49	Couleur 11 - LEE#781 Terry Red
		50 ⇔ 53	Couleur 12 - LEE#117 Steel Blue
		54 ⇔ 57	Couleur 13 - LEE#287 Double C.T. Orange
		58 ⇔ 61	Couleur 14 - LEE#785 Old Stell Blue
		62 ⇔ 65	Couleur 15 - LEE#100 Spring Yellow
66 ⇔ 69	Couleur 16 - LEE#327 Forest Green		
70 ⇔ 73	Couleur 17 - LEE#120 Deep Blue		

		ROUE COULEUR (SUITE)	
11	14	74 ⇔ 79	Demie couleur 0-1
		80 ⇔ 85	Demie couleur 1-2
		86 ⇔ 91	Demie couleur 2-3
		92 ⇔ 97	Demie couleur 3-4
		98 ⇔ 103	Demie couleur 4-5
		104 ⇔ 109	Demie couleur 5-6
		110 ⇔ 115	Demie couleur 6-7
		116 ⇔ 121	Demie couleur 7-8
		122 ⇔ 127	Demie couleur 8-9
		128 ⇔ 133	Demie couleur 9-10
		134 ⇔ 139	Demie couleur 10-11
		140 ⇔ 145	Demie couleur 11-12
		146 ⇔ 151	Demie couleur 12-13
		152 ⇔ 157	Demie couleur 13-14
		158 ⇔ 163	Demie couleur 14-15
		164 ⇔ 169	Demie couleur 15-16
		170 ⇔ 175	Demie couleur 16-17
		176 ⇔ 181	Demie couleur 17-0
		182 ⇔ 213	Rotation sens Horaire de la roue de rapide à lent
		214 ⇔ 223	Stop rotation
224 ⇔ 255	Rotation sens Anti-horaire de la roue de lent à rapide		
12	15	GOBO FIXE	
		0 ⇔ 5	OPEN
		6 ⇔ 10	Gobo 1
		11 ⇔ 15	Gobo 2
		16 ⇔ 20	Gobo 3
		21 ⇔ 25	Gobo 4
		26 ⇔ 30	Gobo 5
		31 ⇔ 35	Gobo 6
		36 ⇔ 40	Gobo 7
		41 ⇔ 45	Gobo 8
		46 ⇔ 50	Gobo 9
		51 ⇔ 55	Gobo 10
		56 ⇔ 60	Gobo 11
		61 ⇔ 65	Gobo 12
		66 ⇔ 70	Gobo 13
		71 ⇔ 75	Gobo 14
		76 ⇔ 80	Gobo 15
		81 ⇔ 85	Gobo 16
		86 ⇔ 90	Gobo 17
		91 ⇔ 95	Gobo 18
96 ⇔ 100	Gobo 19		

		GOBO FIXE (SUITE)	
12	15	101 ⇔ 105	Gobo 1 shake, de lent à rapide
		106 ⇔ 110	Gobo 2 shake, de lent à rapide
		111 ⇔ 115	Gobo 3 shake, de lent à rapide
		116 ⇔ 120	Gobo 4 shake, de lent à rapide
		121 ⇔ 125	Gobo 5 shake, de lent à rapide
		126 ⇔ 130	Gobo 6 shake, de lent à rapide
		131 ⇔ 135	Gobo 7 shake, de lent à rapide
		136 ⇔ 140	Gobo 8 shake, de lent à rapide
		141 ⇔ 145	Gobo 9 shake, de lent à rapide
		146 ⇔ 150	Gobo 10 shake, de lent à rapide
		151 ⇔ 155	Gobo 11 shake, de lent à rapide
		156 ⇔ 160	Gobo 12 shake, de lent à rapide
		161 ⇔ 165	Gobo 13 shake, de lent à rapide
		166 ⇔ 170	Gobo 14 shake, de lent à rapide
		171 ⇔ 175	Gobo 15 shake, de lent à rapide
		176 ⇔ 180	Gobo 16 shake, de lent à rapide
		181 ⇔ 185	Gobo 17 shake, de lent à rapide
		186 ⇔ 190	Gobo 18 shake, de lent à rapide
		191 ⇔ 195	Gobo 19 shake, de lent à rapide
196 ⇔ 224	Rotation sens Horaire de la roue de rapide à lent		
225 ⇔ 226	Stop rotation		
227 ⇔ 255	Rotation sens Anti-horaire de la roue de lent à rapide		
13	16	PRISME 1 & 2	
		0 ⇔ 5	Pas de prisme
		6 ⇔ 127	Prisme 16 facettes
		128 ⇔ 255	Prisme linéaire 6 facettes
14	17	ROTATION/INDEXATION PRISME 1 & 2 (8bit)	
		0 ⇔ 5	Pas de fonction
		6 ⇔ 128	Indexation de 0° à 360 °
		129 ⇔ 191	Rotation sens Horaire de rapide à lent
		192 ⇔ 192	Stop rotation
193 ⇔ 255	Rotation sens Anti-horaire de lent à rapide		
	18	0 ⇔ 255	ROTATION/INDEXATION PRISME 1 & 2 fine (16bit)
15	19	PRISME 3 & 4:	
		0 ⇔ 5	Pas de prisme
		6 ⇔ 127	Prisme 24 facettes
		128 ⇔ 255	Prisme 8 facettes
16	20	ROTATION/INDEXATION PRISME 3 & 4 (8bit)	
		0 ⇔ 5	Pas de fonction
		6 ⇔ 128	Indexation de 0° à 360 °
		129 ⇔ 191	Rotation sens Horaire de rapide à lent
		192 ⇔ 192	Stop rotation
	193 ⇔ 255	Rotation sens Anti-horaire de lent à rapide	
	21	0 ⇔ 255	ROTATION/INDEXATION PRISME 3 & 4 (16bit)
17	22	FILTRE SPLIT COLOR	
		0 ⇔ 5	Filtre Split Color OFF
		6 ⇔ 255	Filtre Split Color ON

18	23	ROTATION/INDEXATION FILTRE SPLIT COLOR (8 bits)	
		0 ⇔ 127	Indexation de 0° à 360 °
		128 ⇔ 189	Rotation sens Horaire de rapide à lent
		190 ⇔ 193	Stop rotation
		194 ⇔ 255	Rotation sens Anti-horaire de lent à rapide
	24	0 ⇔ 255	ROTATION/INDEXATION FILTRE SPLIT COLOR (16 bits)
19	25	0 ⇔ 255	FOCUS (8 bits)
	26	0 ⇔ 255	FOCUS FINE (16 bits)
20	27	0 ⇔ 255	FROST
21	28	DIM MODES	
		0 ⇔ 20	Standard
		21 ⇔ 40	Stage
		41 ⇔ 60	TV
		61 ⇔ 80	Architectural
		81 ⇔ 100	Theatre
		101 ⇔ 255	Selon Menu du projecteur
	29	0 ⇔ 255	VITESSE DES MOUVEMENTS de rapide à lent
22	30	CONTRÔLE	
		0 ⇔ 5	Idle
		6 ⇔ 17	Inversion du pan OFF
		18 ⇔ 29	Inversion du pan ON
		30 ⇔ 41	Inversion du Tilt OFF
		42 ⇔ 53	Inversion du Tilt ON
		54 ⇔ 61	Ventilateur Auto
		62 ⇔ 69	Ventilateur mode quiet
		70 ⇔ 77	Ventilateur marche forcée
		78 ⇔ 89	Courbe du Dimmer Linear
		90 ⇔ 101	Courbe du Dimmer Square
		102 ⇔ 113	Courbe du Dimmer Inv-S
		114 ⇔ 125	Courbe du Dimmer S-Curve
		126 ⇔ 131	Rafraichissement de la LED 900hz
		132 ⇔ 137	Rafraichissement de la LED 1000hz
		138 ⇔ 143	Rafraichissement de la LED 1100hz
		144 ⇔ 149	Rafraichissement de la LED 1200hz
		150 ⇔ 155	Rafraichissement de la LED 1300hz
		156 ⇔ 161	Rafraichissement de la LED 1400hz
		162 ⇔ 167	Rafraichissement de la LED 1500hz
		168 ⇔ 173	Rafraichissement de la LED 2500hz
		174 ⇔ 179	Rafraichissement de la LED 4000hz
		180 ⇔ 185	Rafraichissement de la LED 5000hz
		186 ⇔ 191	Rafraichissement de la LED 10khz
192 ⇔ 197	Rafraichissement de la LED 15khz		
198 ⇔ 203	Rafraichissement de la LED 20khz		
204 ⇔ 209	Rafraichissement de la LED 25khz		
210 ⇔ 221	Reset du Pan et du Tilt		
222 ⇔ 233	Reset de la Tête		
234 ⇔ 255	Reset complet		

Procédure mise a jour des Firmware par clé USB :

1. Placer les fichiers de mise à jour dans un répertoire sur la clé USB
Dans cet exemple le Lusso :

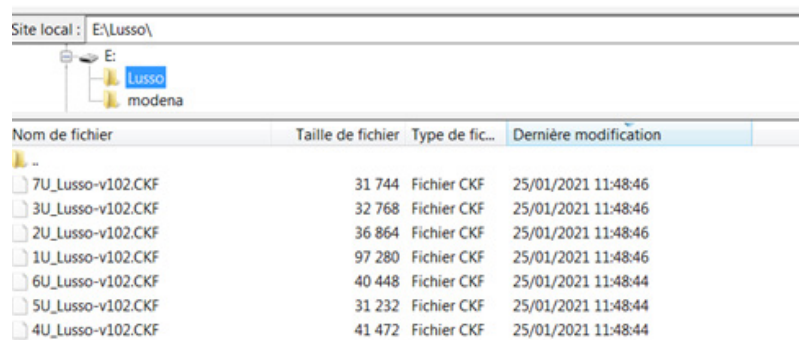

Site local : E:\Lusso\

E:
Lusso
modena

Nom de fichier	Taille de fichier	Type de fic...	Dernière modification
..			
7U_Lusso-v102.CKF	31 744	Fichier CKF	25/01/2021 11:48:46
3U_Lusso-v102.CKF	32 768	Fichier CKF	25/01/2021 11:48:46
2U_Lusso-v102.CKF	36 864	Fichier CKF	25/01/2021 11:48:46
1U_Lusso-v102.CKF	97 280	Fichier CKF	25/01/2021 11:48:46
6U_Lusso-v102.CKF	40 448	Fichier CKF	25/01/2021 11:48:44
5U_Lusso-v102.CKF	31 232	Fichier CKF	25/01/2021 11:48:44
4U_Lusso-v102.CKF	41 472	Fichier CKF	25/01/2021 11:48:44

2. Allumer le projecteur et aller dans le menu en pressant « Mode » > « Function » > « USB Update » > « On », sortir du menu et éteindre la machine.
3. Machine éteinte, DMX débranché, insérer la clé dans le connecteur en face avant.
4. Allumer le projecteur > l'écran affiche les répertoires disponibles > sélectionner le Dossier du projecteur (*dans cet exemple LUSSO*)

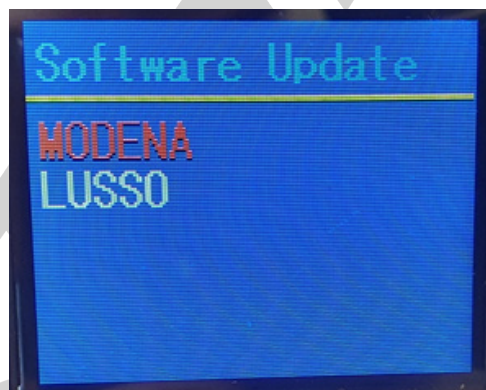

5. Sélectionner « Start » et appuyer sur « Enter »

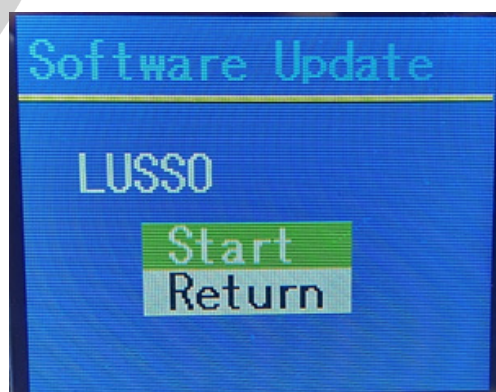

6. Le processus de mise à jour démarre et programmera chaque carte électronique. Le projecteur effectuera un reset à la fin du processus

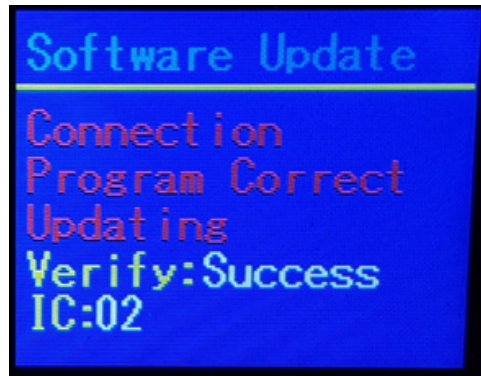

7. Retirer la clé et vérifier les versions de software en pressant « Mode » > « Information » > « Software. V » > « Enter »

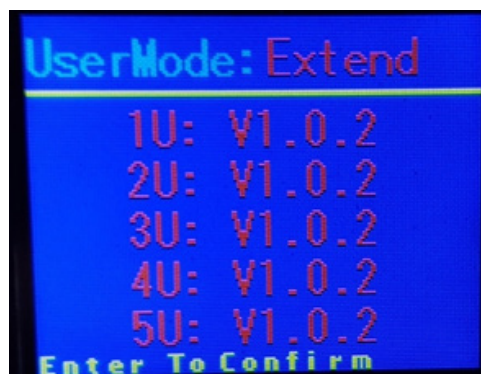

8. Aller dans le menu en pressant « Mode » > « Function » > « USB Update » > « OFF », sortir du menu.



Starway

baracca



USER MANUAL

Table of content

Technical Specifications	25
Introduction	25
Dimensions	26
Illuminance	27
Regulation and Safety.....	28
DMX Connection	30
Menu	33
Colors.....	36
Prisms.....	36
Gobos.....	37
DMX Map	38
USB Firmware upgrade	43

Technical specifications:

- Source : 260W White Laser - 7800°K
- Illumination @ 20 m : 462000 Lux
- Luminous Flux max. : 7900 Lumens
- Optic : 0.8°
- Lens : Ø 222mm
- DMX : 22/30 Ch
- Mode : Statique, Auto, DMX
- Consumption max. : 370W (@230V)
- Dimensions : 429 x 319 x 709 mm
- Weight : 39 kg
- IP65
- Starting temperature : - 20°C / + 45°C
- Operation temperature : - 40°C / + 45°C

Introduction:

With its exceptional opening angle of 0.8° and its 260 W laser source, **BARACCA** reinvents the automatic Beam. Equipped with an impressive 222 mm lens and capable of delivering 462,000 lux at 20 meters, it produces a beam that is extremely present in space at equally extreme distances. To express all your creativity, it integrates, in an IP aluminum housing, a CYM color system, a 17 color wheel, a 19 fixed gobo wheel and 4 prisms (8, 16, 6 linear, 24 facets) as well as a 6 colors split effect and a frost.

DIMENSIONS

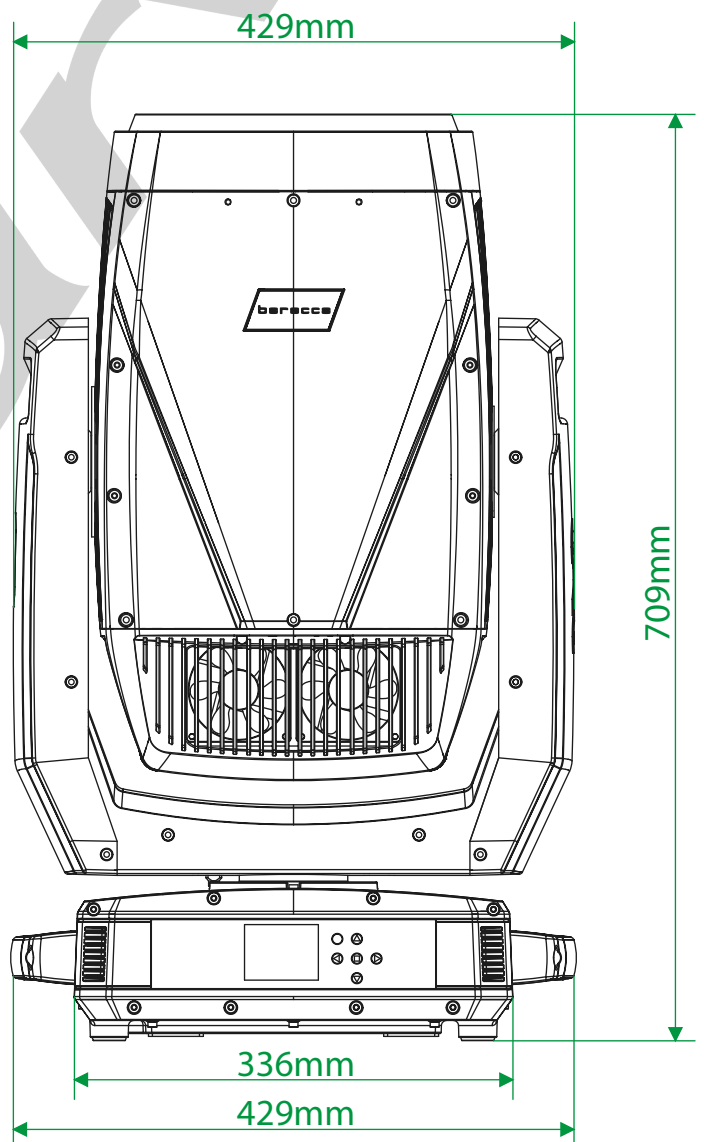
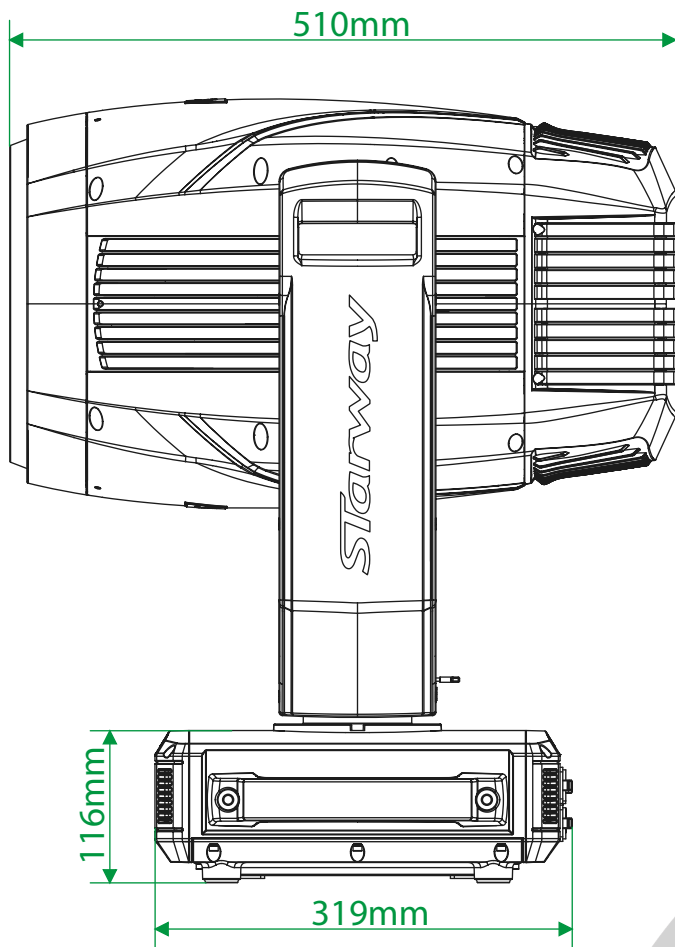

ILLUMINANCE

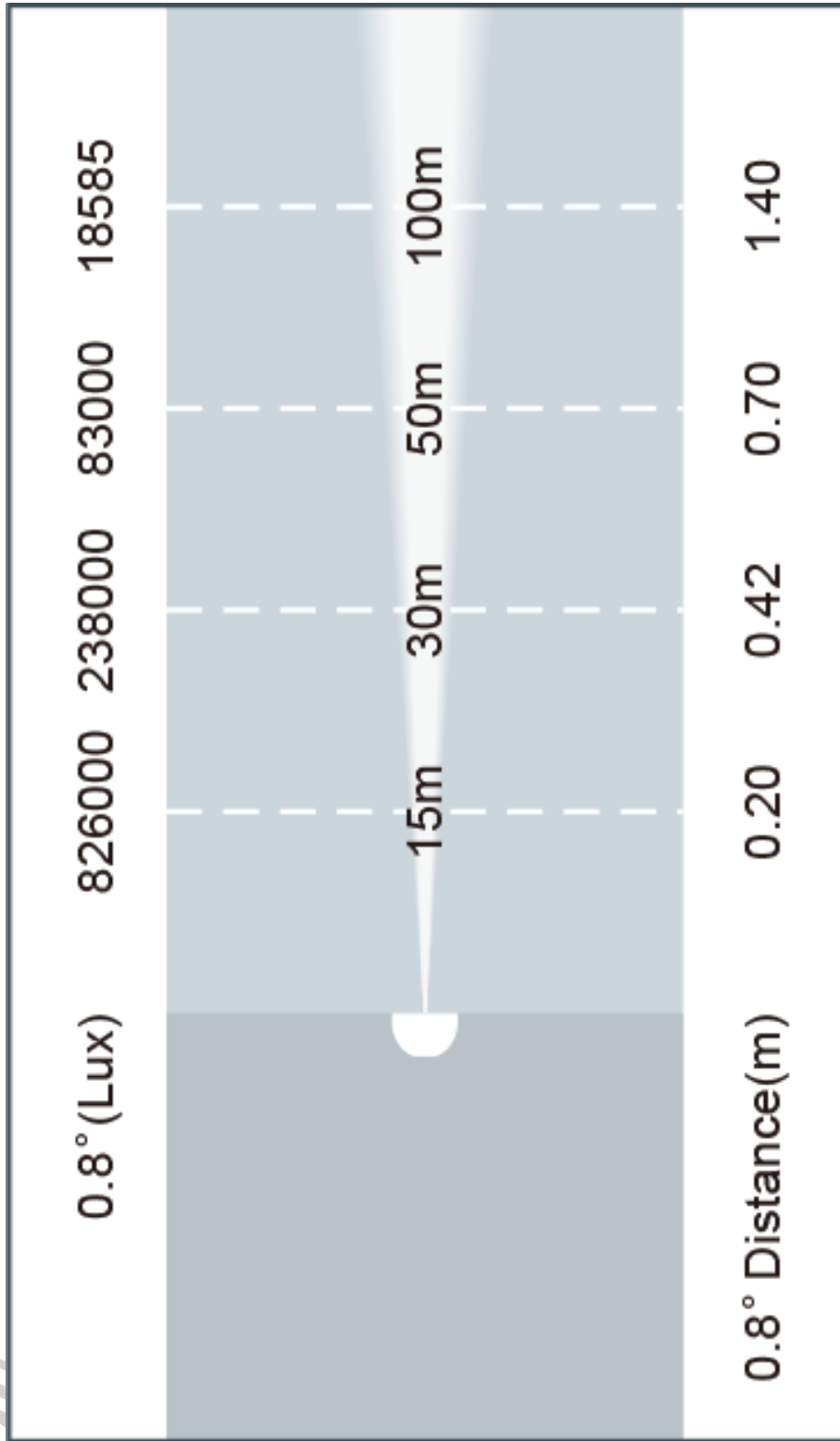

READ CAREFULLY THIS INSTRUCTION MANUAL

KEEP IT WITH CARE BEFORE CARRYING OUT ANY OPERATIONS WITH THE UNIT, FOR FUTURE REFERENCE.

BEFORE INSTALLING, OPERATING OR MAINTAINING THIS DEVICE, FOLLOW CAREFULLY DIRECTIONS OF THIS INSTRUCTION MANUAL.

**- WARNING! RISK OF FIRE -
MAINTAIN A MINIMUM DISTANCE OF 30M BETWEEN
THE BEAM AND A FLAMMABLE SURFACE.**



**BE CAREFUL
PHOTO-BIOLOGICAL RISK!
ATTENTION !!**



**PROFESSIONAL LIGHTING SYSTEM
DO NOT LOOK AT THE LUMINOUS FLUX IN THE AXIS.**

SAFETY

- Warnings and installation precautions
- Never use the fixture in places with an ambient temperature of over 45° C (113° F), in places subject to vibrations or bumps;
- Mount the projector so that it remains stable at all times;
- Never let the power cord come into contact with other cables;
- Handle the power cord and all connections with the mains with particular caution!
- Do not insert objects into air vents.
- Do not open the device and do not modify the device: Risk of electric shock!
- Do not connect this device to a dimmer pack.
- Do not switch the device on and off in short intervals, as this will reduce the device's life.
- This device needs to connect the yellow/green conductor to earth. Never use anything to cover the ground contact.
- Only operate the device after having familiarized with its functions.
- Avoid flames and do not put close to flammable liquids or gases.
- Always allow a free air space of at least 80 cm (30 in.) around the unit for ventilation.
- Always disconnect power from the mains when device is not used or before cleaning!
- Only handle the power cord holding it by the plug.
- Make sure that the power cord is never crimped or damaged. Check the device and the power cord from time to time.
- If device was dropped or struck, disconnect mains power supply immediately. Have a qualified engineer inspect for safety before operating.
- If the device has been exposed to drastic temperature fluctuation (e.g. after transportation), do not switch it on immediately. The arising condensation water might damage your device. Leave the device switched off until it has reached room temperature.
- If your device fails to work properly, discontinue the use immediately. Pack the unit securely (preferably in the original packing material) and return it to your dealer for service.
- For adult use only. The device must be installed beyond the reach of children.
- Never leave the unit running unattended.

Regulations

The products referred in this manual complies with the European Community directives and are therefore marked with CE, ROHS, R&TTE.

Recycling

If the unit is to be put out of operation definitively, take it to a local recycling plan for a disposal which is not harmful to the environment.

Cleaning

Regularly clean the lens with a clean microfiber cloth.
The use of compressed air facilitates the cleaning of the case.

Warranty applicable in European Community

The manufacturer has designed and manufactured this product to give you complete satisfaction. Nevertheless, if it appears that your product was defective, you benefit from a commercial guarantee of 24 months from the date of purchase. To benefit from this guarantee, the user must return the product to the distributor, accompanied by the purchase invoice and by the serial number.

This warranty, applicable in European Community, covers all product defects that do not allow normal use of the product. It does not cover defects related to poor maintenance, improper use, foreseeable wear or if the manufacturer's recommendations have not been followed. The warranty does not cover normal wear and tear of parts related to the use of the product, such as battery, lamp, wheels, wear parts, etc. Given the defect and the part concerned, the guarantor will then decide to proceed repair or replacement of said part.

The guarantor is:

CSI Audiovisuel - 22 rue Edouard Buffard, 77144 Montevrain - France +33 148 632 211

The period for supplying spare parts under warranty is two years.

Rigging

**This device is heavy. When handling, use a two-person lift to prevent injury.
Please follow the European and national guidelines concerning rigging,
trussing and all other safety issues.**



The manufacturer cannot be held responsible for damage caused by failure to follow the safety, installation or assembly instructions contained in this manual, or by any modification to this appliance.

The light source of this projector consists of laser diodes, which comply with the corresponding safety standard and are classified as follows:

Class 1 Laser Product (IEC60825-1:2014) — RG2 (IEC 62471:2006)

It is prohibited to transfer the laser projectors to another person in the context of a purchase, rental or loan, unless this person can prove that he is capable of setting up laser shows.

Direct exposure to the laser beam is also prohibited. Users must control access to the laser beam in an area where it is hazardous or install the projector (ZD) at a height that avoids any exposure of people to this beam in this area.

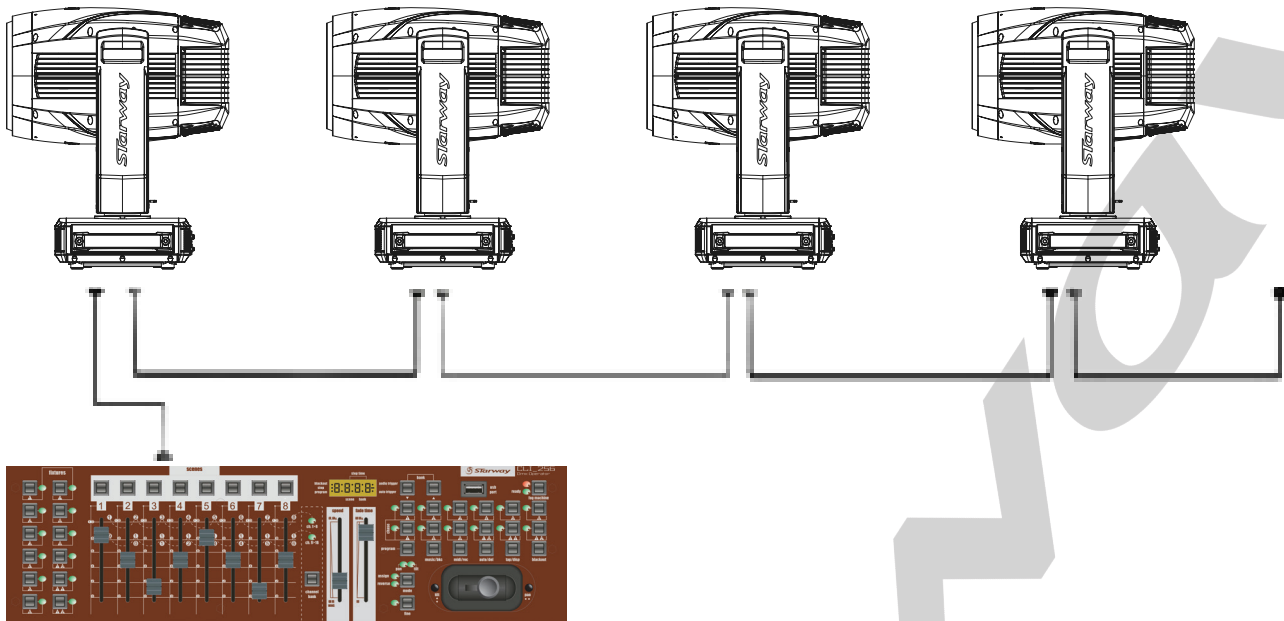

DMX CONNECTION:

The projectors are connected in series to a DMX console. Connect the projectors as shown in the diagram above.

- Connect the male side of the DMX cable to the output of the DMX512 console.
- Then connect the DMX output of the projector to the input of the next projector.
- Repeat the operation on the whole chain.

The use of a termination plug is strongly recommended. In some cases the absence of this termination is not problematic, on the other hand its presence is very strongly recommended in disturbed spaces (Stage, long line length, TV studio etc.). Its value is generally 120 Ohms. The plug is an XLR male plug into which a resistance of 120 Ohms $\frac{1}{4}$ of W. is welded between 2 and 3. This plug prevents the reflection of information transmitted when using long lengths of cable.

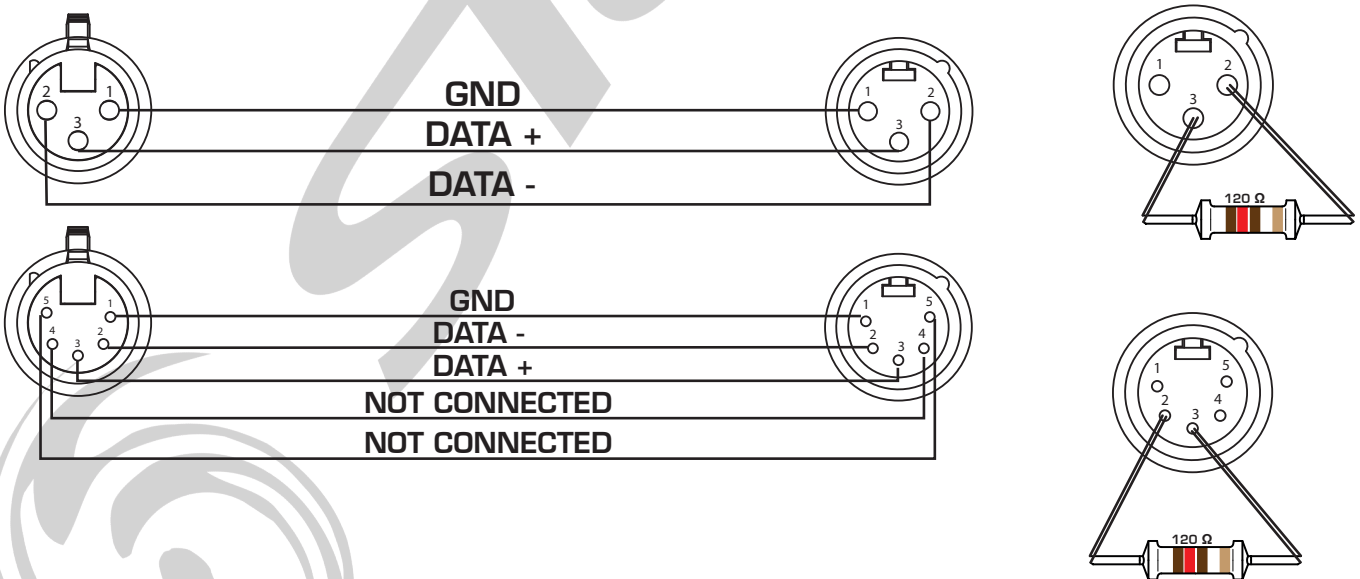

MENU

THE VALUES IN **RED** ARE DEFINED BY DEFAULT IN THE MENU
AND RELOADED AS IN THE CASE OF
«RELOAD DEFAULT SETTINGS»

DISPLAY SCREEN	Software Update Please Wait... StarWay Baracca Fixture Check Motor Reset Please Wait...				
SET	Set Address	A001-XXX			
	User Mode	Standard	22 CH		
		Extended	30 CH		
	Wireless Settings	W-DMX	ON / OFF		
		Operating Mode	Receiver / Transmitter		
		Transmit mode	G3 / G4S		
		Link	Link / Un-link		
Receive Reset	NO / YES				
FUNCTION	Status	No DMX Mode	Black/Hold/Auto		
		P.Reverse	ON/OFF		
		T. Reverse	ON/OFF		
		Pan Degree	630/540		
		Feedback	ON/OFF		
		Move.Speed	Speed 1~ 4 (Fast>Slow)		
	Hibernation	OFF, 01M~99M - 15M			
	Dim Mode	Standard Stage TV Architectural Theatre	A descent time is automatically applied to the dimmer in stage, TV, Architectural and theater modes,		
		Temp. C/F	Celsius	°C /°F	
	Fan.Set	Head Fan	Fahrenheit		
			Linear/Square/Inverse Square/S-Curve		
	Frequency	900HZ/1000HZ/1100HZ/1200HZ/1300HZ/1400HZ/1500HZ/ 2500HZ/4000HZ/5000HZ/10KHZ/15KHZ/20KHZ/25KHZ			
		Base Fan	Auto		
High					
Silent					

FUNCTION	LCD.Set	Backlight	01~60m <01m>		
		Flip Display	ON/OFF		
		Key Lock	ON/OFF		
		DispFlash	ON/OFF		
	Disp.Set	Chan.Value	PAN.....		
		Slave Set	Slave1,Slave2		
		Auto.Prog	Master / Alone		
DFSE	ON/OFF	Factory reset			
USB Update	ON/OFF	USB activation for software update			
INFORMATION	Time.Info	Current	- Operating time since switching on,		
		Total Time	- Total Operating time		
		Last Clear	- Time since the reset of the counter		
		Timer PIN	- Counter deletion code. (Code = 050)		
		Clear Last	ON/OFF	Counter Reset	
	Temp. Info	Head xxxF/C			
		Base xxxF/C			
	Fan Speed	Head-1:xxxxRPM			
		Head-2:xxxxRPM			
		Base-1:xxxxRPM			
		Base-2:xxxxRPM			
	Error. Info	NONE,Pan,Tilt			
	Model. Info	Baracca			
	Software.V	1U:V1.0.X 2U:V1.0.X 3U:V1.0.X			
TEST	Reset.Motor	A11/Pan&Tilt/Head			
	Test.Channel	PAN; TILT; etc	Test auto de chaque fonction		
	Panel.Ctrl.	PAN =XXX; Tilt =XXX; etc	Réglage manuel de chaque fonction		
	Calibrate	-Password-		Code = 050	

SET MENU

Address set:

Baracca DMX address configuration

User Mode:

Selection of the Baracca DMX mode between the different modes such as:

- Standard 22 DMX channels - 16-bit mode
- Extended 30 DMX Channels - Extended 16-Bit Mode

Wireless Settings

W-DMX

Sub-menu allowing the activation or deactivation of the Wireless Solution module

Operating Mode

Sub-menu to select the mode of the Wireless Solution module, either Receiver or Transmitter mode.

Transmit Mode:

Sub-menu to select the transmission mode of the Wireless Solution module, either in G3 mode (Legacy mode) or in G4S mode

Link:

Sub-menu for pairing (Link) or unpairing (Unlink) projectors / receivers when Baracca is in Transmitter mode

Receive Reset:

Sub-menu for unpairing Baracca and placing it in "waiting for pairing" mode when it is in Receiver mode.

FUNCTION MENU

Status

In this submenu it is possible to modify the Baracca behavior.

No DMX Mode

Modification of Baracca reaction during DMX signal loss:

- Hold: maintenance of the last DMX values received
- Auto: The Baracca goes into Auto mode
- Black Out: Baracca goes into "Stand By" mode

P Reverse: ON / OFF - Pan inversion

T Reverse: ON / OFF - Tilt inversion

PAN degree: 630 ° Or 540 ° - Selection of the maximum angle of PAN

Feedback: ON / OFF - Activation or Deactivation of feedback motors (Copy)

Move Speed: Selection of movement speed between 1 and 4
1 - faster to 4 - slower

Hibernation: OFF - 01 Min to 99 Min - Selection of hibernation Baracca mode
. OFF by default or from 1 minute to 99 minutes before switching to hibernation mode.

Dim Mode

Sub-menu allowing the selection of Baracca dimmer mode between Standard (default), Stage, TV, Architectural and Theater. A descent time is automatically applied to the dimmer in stage, TV, Architectural and theater modes .

Temp C ° / F °

Submenu for selecting the Celsius or Fahrenheit system (default), for displaying the temperature.

Dim Curve

Sub-menu allowing the selection Baracca dimmer curve between Linear, Square (default), Inverse Square and S-Curve.

Frequency

Submenu allowing the selection of the refresh rate of the LED to avoid a possible «flicking» during the capture. Changeable values between 900Hz and 25KHz.

Fan Set

- Head Fan

Submenu for selecting the head fan speed between Auto (default) and Silent or High.

- Base Fan

Submenu for selecting the head fan speed between Auto (default) and Silent or High.

LCD Set

Submenu allowing to select the behavior of Baracca display.

Backlight - 01m to 60m - Selection of the display backlight retention time (without menu manipulation) from 1 minutes to 60 minutes. Time set to 1 minute by default.

Flip Display - ON / OFF - Reversal of the display direction

KeyLock - ON / OFF - Lock the Baracca menu buttons.

DispFlash - ON / OFF - Activation or not of the display flash when Baracca does not receive a DMX signal.

Disp.Set

Chan.Value - continuously displays the DMX values of all channels.

Slave Set - Selection of the slave mode of the Baracca to «shift» the Baracca when using the Master / Slave mode - between Slave 1, Slave2 and Slave 3.

Auto Prog - Selection of Master / Slave mode:

In MASTER mode Baracca transmits information to the Baracca connected using a DMX cable and where Slave mode has been activated in the "Slave Set" submenu

In ALONE mode the Baracca does not transmit information and executes its AUTO mode individually.

DFSE - ON / OFF - Reloading the Baracca default parameters.

INFORMATION

Time.Info

CurrentTime: Display of usage time (in hours) since the last power-up

TotalTime: Display of the usage time (in hours) since the first power-up.

LastTime: Display of the usage time (in hours) since the last reset.

Time PIN: To access the reset of usage times you must enter a PIN code:
050 to reset the «CurrentTime»

ClearLast: ON / OFF to reset

Temp.Info - temperature display

Head: xxx F or C - Head temperature display

Base: xxx F or C - Base temperature display

Fan Speed - Fan speed display

Head 1 : xxx RPM

Base 1 : xxx RPM

Error.Info - Display of the last 10 error messages.

Model.Info - Model name display: BARACCA

Software.V - Display of the version of the various processors

1U - Vx.x.x

2U - Vx.x.x

3U - Vx.x.x

TEST

Reset Motors

ALL: Reset of all motors

Pan & Tilt: Reset of Pan and Tilt motors

Head: Reset of all head motors

Test.Channel

Submenu allowing to test all the Baracca parameters such as:

Pan, Pan Fine, Tilt, Tilt Fine, CMY, Color, Gobo, Fixed Gobos, Prism1/2, Prism1/2Rot, Prism3/4, Prism3/4Rot, Focus, Frost, Strobe, Dimmer, Dim Fine, DimMode, P/T Speed.

Panel.Ctrl.

Sub-menu allowing manual adjustment of all Baracca parameters such as: Pan, Pan Fine, Tilt, Tilt Fine, CMY, Color, Gobo, Focus, Gobos, Prism1/2, Prism1/2Rot, Prism3/4, Prism3/4Rot Focus, Frost, Strobe, Dimmer, Dim Fine, DimMode, P/T Speed

Calibrate :

Sub-menu allowing to recalibrate the motors as well as the Baracca's focus preset parameters.
To access this menu you must enter the PIN code for unlocking this function.

Code Pin : 050

This gives you access to the various parameters:

Pan, Tilt, CMY, Color, Gobo, Focus, Prism1/2, Prism1/2Rot, Prism3/4, Prism3/4Rot Focus, Frost,

COLOR WHEEL

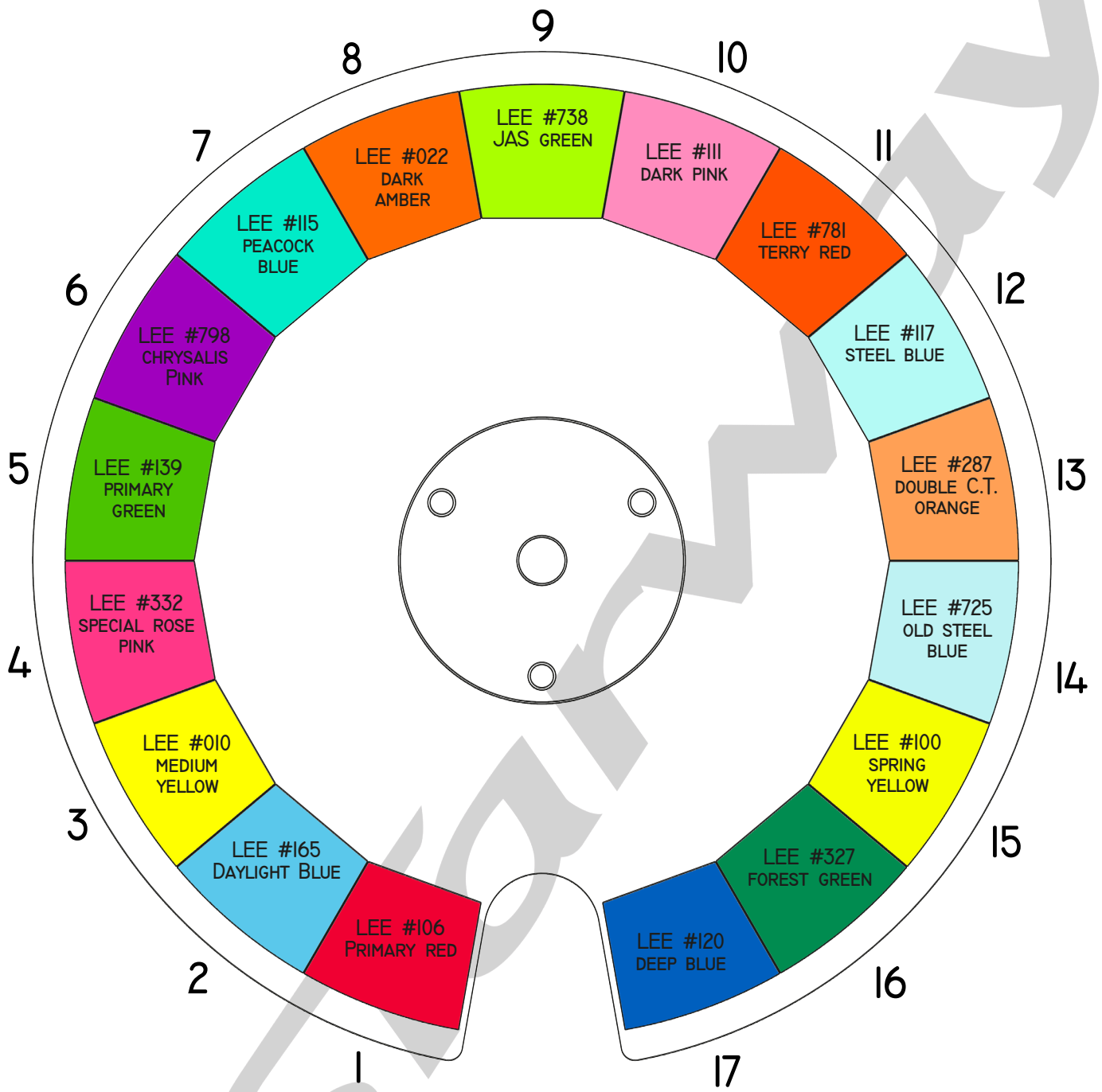

Split Color Effect / Prims



SplitColor

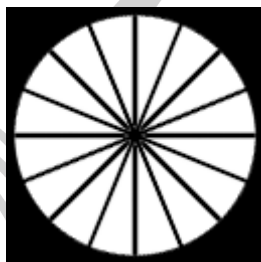

16 facets
Prism

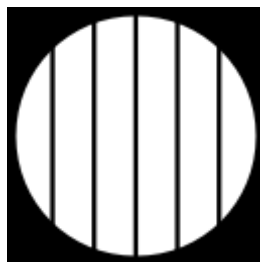

6 facets
Linear Prism

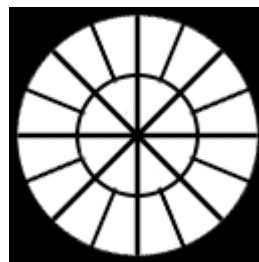

24 Facets
Prism

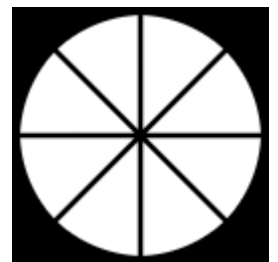

8 Facets
Prism

FIXED GOBO

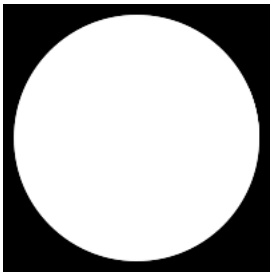

Gobo Open

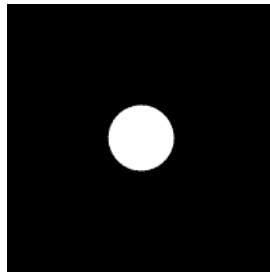

Gobo 1

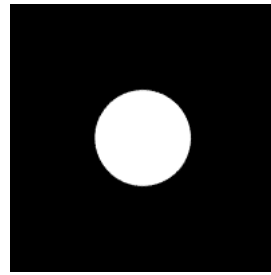

Gobo 2

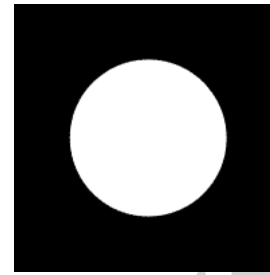

Gobo 3

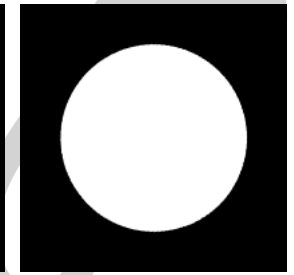

Gobo 4

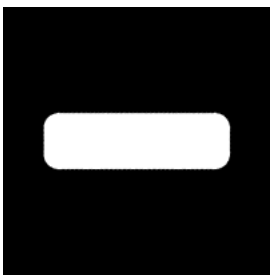

Gobo 5

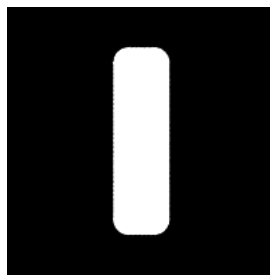

Gobo 6

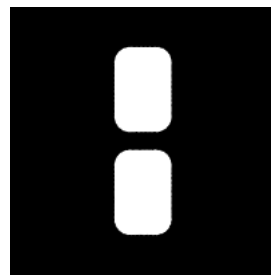

Gobo 7

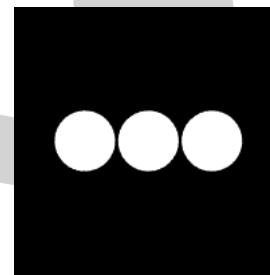

Gobo 8



Gobo 9

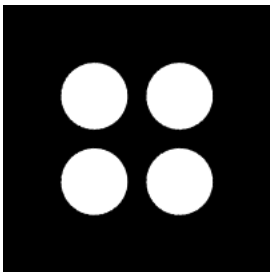

Gobo 10

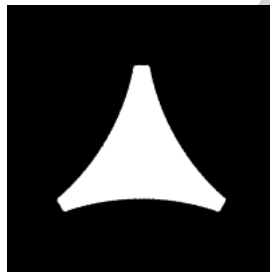

Gobo 11



Gobo 12



Gobo 13



Gobo 14



Gobo 15

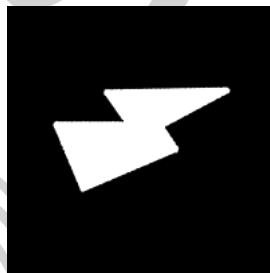

Gobo 16

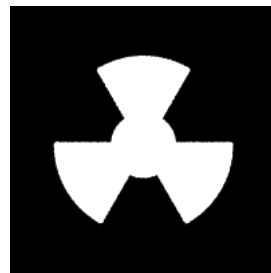

Gobo 17



Gobo 18

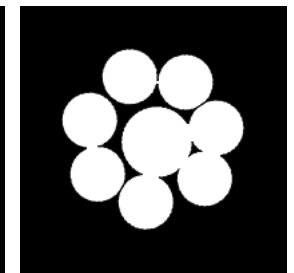

Gobo 19

DMX Map

CHANNEL		VALUE	FUNCTION
STD	EXT		
1	1	0 ⇔ 255	PAN (8bit)
2	2	0 ⇔ 255	PAN Fine (16bit)
3	3	0 ⇔ 255	TILT (8bit)
4	4	0 ⇔ 255	TILT Fine (16bit)
5	5	0 ⇔ 255	DIMMER (8bit)
6	6	0 ⇔ 255	DIMMER Fine (16bit)
7	7	SHUTTER	
		0 ⇔ 31	Shutter Closed
		32 ⇔ 63	Shutter Open
		64 ⇔ 95	Strobe from slow to fast
		96 ⇔ 127	Shutter Open
		128 ⇔ 159	Pulse Effect from slow to fast
		160 ⇔ 191	Shutter Open
		192 ⇔ 223	Random Strobe from slow to fast
224 ⇔ 255	Shutter Open		
8	8	0 ⇔ 255	CYAN (8bit)
	9	0 ⇔ 255	CYAN Fine (16bit)
9	10	0 ⇔ 255	MAGENTA (8bit)
	11	0 ⇔ 255	MAGENTA Fine (16bit)
10	12	0 ⇔ 255	YELLOW (8bit)
	13	0 ⇔ 255	YELLOW Fine (16bit)
11	14	COLOR WHEEL	
		0 ⇔ 5	Open
		6 ⇔ 9	Color 1 - LEE Filters #106 - Primary Red
		10 ⇔ 13	Color 2 - LEE Filters #165 - Daylight Blue
		14 ⇔ 17	Color 3 - LEE Filters #010 - Medium Yellow
		18 ⇔ 21	Color 4 - LEE Filters #332 - Special Rose Pink
		22 ⇔ 25	Color 5 - LEE Filters #139 - Primary Green
		26 ⇔ 29	Color 6 - LEE Filters #798 - Chrysalis Pink
		30 ⇔ 33	Color 7 - LEE Filters #115 - Peacock Blue
		34 ⇔ 37	Color 8 - LEE Filters #022 - Dark Amber
		38 ⇔ 41	Color 9 - LEE Filters #738 - JAS Green
		42 ⇔ 45	Color 10 - LEE Filters #111 - Dark Pink
		46 ⇔ 49	Color 11 - LEE Filters #781 - Terry Red
		50 ⇔ 53	Color 12 - LEE Filters #117 - Steel Blue
		54 ⇔ 57	Color 13 - LEE Filters #287 - Double C.T. Orange
		58 ⇔ 61	Color 14 - LEE Filters #725 - Old Steel Blue
		62 ⇔ 65	Color 15 - LEE Filters #100 - Spring Yellow
66 ⇔ 69	Color 16 - LEE Filters #327 - Forest Green		
70 ⇔ 73	Color 17 - LEE Filters #120 - Deep Blue		

11	14	COLOR WHEEL (continue)	
		74 ⇔ 79	Half Color 0-1
		80 ⇔ 85	Half Color 1-2
		86 ⇔ 91	Half Color 2-3
		92 ⇔ 97	Half Color 3-4
		98 ⇔ 103	Half Color 4-5
		104 ⇔ 109	Half Color 5-6
		110 ⇔ 115	Half Color 6-7
		116 ⇔ 121	Half Color 7-8
		122 ⇔ 127	Half Color 8-9
		128 ⇔ 133	Half Color 9-10
		134 ⇔ 139	Half Color 10-11
		140 ⇔ 145	Half Color 11-12
		146 ⇔ 151	Half Color 12-13
		152 ⇔ 157	Half Color 13-14
		158 ⇔ 163	Half Color 14-15
		164 ⇔ 169	Half Color 15-16
		170 ⇔ 175	Half Color 16-17
		176 ⇔ 181	Half Color 17-0
		182 ⇔ 213	CW Rotation from fast to slow
214 ⇔ 223	Stop rotation		
224 ⇔ 255	CCW Rotation from slow to fast		
12	15	FIXED GOBO	
		0 ⇔ 5	OPEN
		6 ⇔ 10	Gobo 1
		11 ⇔ 15	Gobo 2
		16 ⇔ 20	Gobo 3
		21 ⇔ 25	Gobo 4
		26 ⇔ 30	Gobo 5
		31 ⇔ 35	Gobo 6
		36 ⇔ 40	Gobo 7
		41 ⇔ 45	Gobo 8
		46 ⇔ 50	Gobo 9
		51 ⇔ 55	Gobo 10
		56 ⇔ 60	Gobo 11
		61 ⇔ 65	Gobo 12
		66 ⇔ 70	Gobo 13
		71 ⇔ 75	Gobo 14
		76 ⇔ 80	Gobo 15
		81 ⇔ 85	Gobo 16
		86 ⇔ 90	Gobo 17
		91 ⇔ 95	Gobo 18
96 ⇔ 100	Gobo 19		

		FIXED GOBO (continue)	
12	15	101 ⇔ 105	Gobo 1 shake, from slow to fast
		106 ⇔ 110	Gobo 2 shake, from slow to fast
		111 ⇔ 115	Gobo 3 shake, from slow to fast
		116 ⇔ 120	Gobo 4 shake, from slow to fast
		121 ⇔ 125	Gobo 5 shake, from slow to fast
		126 ⇔ 130	Gobo 6 shake, from slow to fast
		131 ⇔ 135	Gobo 7 shake, from slow to fast
		136 ⇔ 140	Gobo 8 shake, from slow to fast
		141 ⇔ 145	Gobo 9 shake, from slow to fast
		146 ⇔ 150	Gobo 10 shake, from slow to fast
		151 ⇔ 155	Gobo 11 shake, from slow to fast
		156 ⇔ 160	Gobo 12 shake, from slow to fast
		161 ⇔ 165	Gobo 13 shake, from slow to fast
		166 ⇔ 170	Gobo 14 shake, from slow to fast
		171 ⇔ 175	Gobo 15 shake, from slow to fast
		176 ⇔ 180	Gobo 16 shake, from slow to fast
		181 ⇔ 185	Gobo 17 shake, from slow to fast
		186 ⇔ 190	Gobo 18 shake, from slow to fast
		191 ⇔ 195	Gobo 19 shake, from slow to fast
		196 ⇔ 224	CW Rotation from fast to slow
225 ⇔ 226	Stop rotation		
227 ⇔ 255	CCW Rotation from slow to fast		
13	16	PRISM 1 & 2	
		0 ⇔ 5	No Prism
		6 ⇔ 127	16 Facets Prism
		128 ⇔ 255	6 Facets Linear Prism
14	17	ROTATION/INDEX PRISM 1 & 2 (8bit)	
		0 ⇔ 5	No Function
		6 ⇔ 128	Index 0° to 360 °
		129 ⇔ 191	CW Rotation from fast to slow
		192 ⇔ 192	Stop rotation
193 ⇔ 255	CCW Rotation from slow to fast		
18	0 ⇔ 255	ROTATION/INDEX PRISM 1 & 2 fine (16bit)	

15	19	PRISM 3 & 4:	
		0 ⇔ 5	No Prism
		6 ⇔ 127	24 facets Prism
		128 ⇔ 255	8 facets Prism
16	20	ROTATION/INDEX PRISM 3 & 4 (8bit)	
		0 ⇔ 5	No function
		6 ⇔ 128	Index 0° to 360 °
		129 ⇔ 191	CW Rotation from fast to slow
		192 ⇔ 192	Stop rotation
	193 ⇔ 255	CCW Rotation from slow to fast	
	21	0 ⇔ 255	ROTATION/INDEX PRISM 3 & 4 (16bit)
17	22	SPLIT COLOR FILTER	
		0 ⇔ 5	Filtre Split Color OFF
		6 ⇔ 255	Filtre Split Color ON
18	23	ROTATION/INDEX SPLIT COLOR FILTER (8 bits)	
		0 ⇔ 127	Index 0° to 360 °
		128 ⇔ 189	CW Rotation from fast to slow
		190 ⇔ 193	Stop rotation
	194 ⇔ 255	CCW Rotation from slow to fast	
	24	0 ⇔ 255	ROTATION/INDEX SPLIT COLOR FILTER (16 bits)
19	25	0 ⇔ 255	FOCUS (8 bits)
	26	0 ⇔ 255	FOCUS FINE (16 bits)
20	27	0 ⇔ 255	FROST
21	28	DIM MODES	
		0 ⇔ 20	Standard
		21 ⇔ 40	Stage
		41 ⇔ 60	TV
		61 ⇔ 80	Architectural
		81 ⇔ 100	Theatre
	101 ⇔ 255	From Projector menu	
	29	0 ⇔ 255	MOVEMENT SPEED from fast to slow

		CONTROL	
22	30	0 ⇔ 5	Idle
		6 ⇔ 17	Invert Pan OFF
		18 ⇔ 29	Invert Pan ON
		30 ⇔ 41	Invert Tilt OFF
		42 ⇔ 53	Invert Tilt ON
		54 ⇔ 61	Fan AUTO
		62 ⇔ 69	Fan QUIET mode
		70 ⇔ 77	Fan FULL mode
		78 ⇔ 89	Dimmer Linear Curve
		90 ⇔ 101	Dimmer Square Curve
		102 ⇔ 113	Dimmer Inv Square Curve
		114 ⇔ 125	Dimmer S-Curve
		126 ⇔ 131	Led frequency 900 Hz
		132 ⇔ 137	Led frequency 1000 Hz
		138 ⇔ 143	Led frequency 1100 Hz
		144 ⇔ 149	Led frequency 1200 Hz
		150 ⇔ 155	Led frequency 1300 Hz
		156 ⇔ 161	Led frequency 1400 Hz
		162 ⇔ 167	Led frequency 1500 Hz
		168 ⇔ 173	Led frequency 2500 Hz
		174 ⇔ 179	Led frequency 4000 Hz
		180 ⇔ 185	Led frequency 5000 Hz
		186 ⇔ 191	Led frequency 10 kHz
		192 ⇔ 197	Led frequency 15 kHz
		198 ⇔ 203	Led frequency 20 kHz
		204 ⇔ 209	Led frequency 25 kHz
210 ⇔ 221	Reset Pan & Tilt		
222 ⇔ 233	Reset Head		
234 ⇔ 255	Reset ALL		

USB Firmware upgrade :

1. Place the update files in a directory on the USB key,
In this example LUSSO:

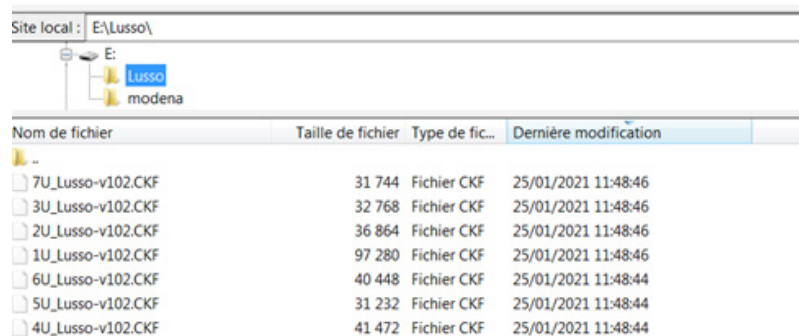

Nom de fichier	Taille de fichier	Type de fic...	Dernière modification
7U_Lusso-v102.CKF	31 744	Fichier CKF	25/01/2021 11:48:46
3U_Lusso-v102.CKF	32 768	Fichier CKF	25/01/2021 11:48:46
2U_Lusso-v102.CKF	36 864	Fichier CKF	25/01/2021 11:48:46
1U_Lusso-v102.CKF	97 280	Fichier CKF	25/01/2021 11:48:46
6U_Lusso-v102.CKF	40 448	Fichier CKF	25/01/2021 11:48:44
5U_Lusso-v102.CKF	31 232	Fichier CKF	25/01/2021 11:48:44
4U_Lusso-v102.CKF	41 472	Fichier CKF	25/01/2021 11:48:44

2. Turn on the projector and go to the menu by pressing “Mode” > “Function” > “USB Update” > “On”, exit the menu and turn off the projector.
3. Projector off, DMX or WDMX disconnected, insert the USB key into the connector located on the front panel.
4. Turn on the projector > the screen displays the available directories > select the folder according the projector
In this example LUSSO

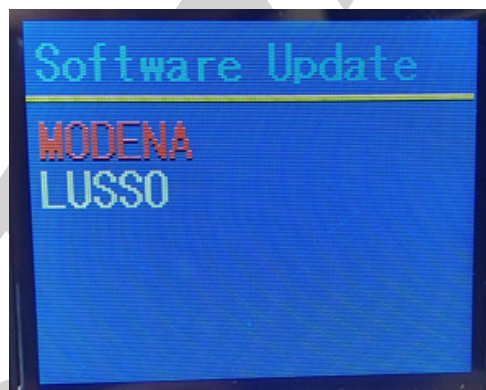

5. Select «Start» and press «Enter»

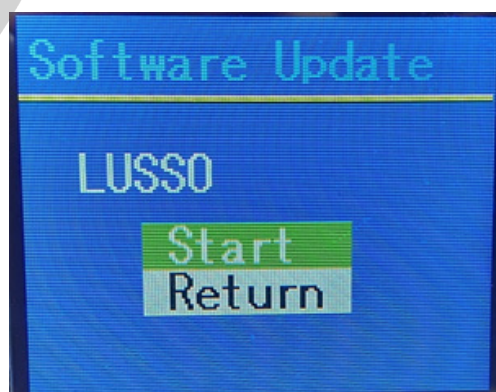

- The update process starts and will upgrade each electronic board. The projector will perform a reset at the end of the process

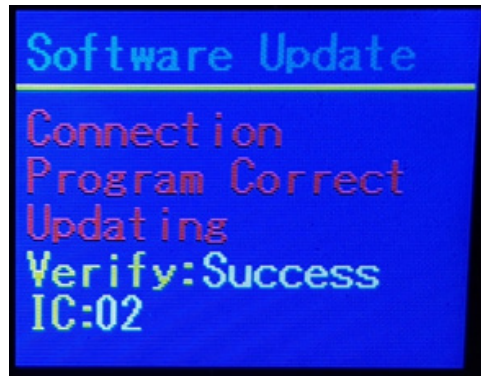

- Remove the key and check the software versions by pressing «Mode» > «Information» > «Software. V» > «Enter»

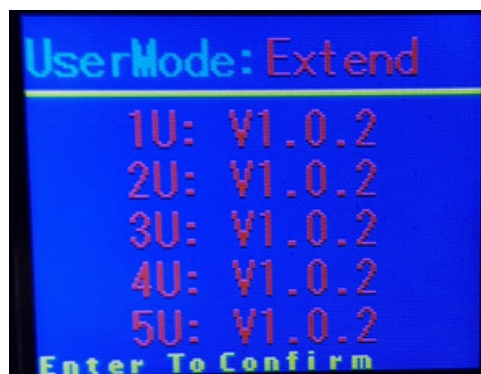

- Go to the menu by pressing "Mode" > "Function" > "USB Update" > "OFF", exit the menu.

NOTES

Handwriting practice lines consisting of multiple horizontal dashed lines across the page.

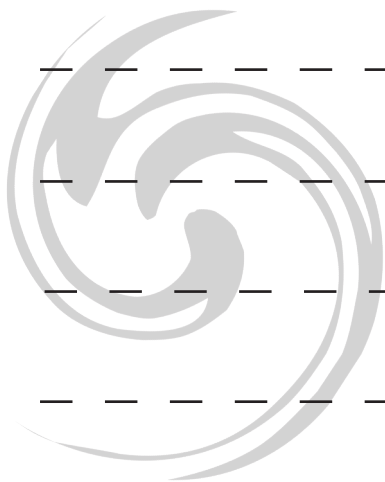

STATION

NOTES

A series of horizontal dashed lines for writing notes.

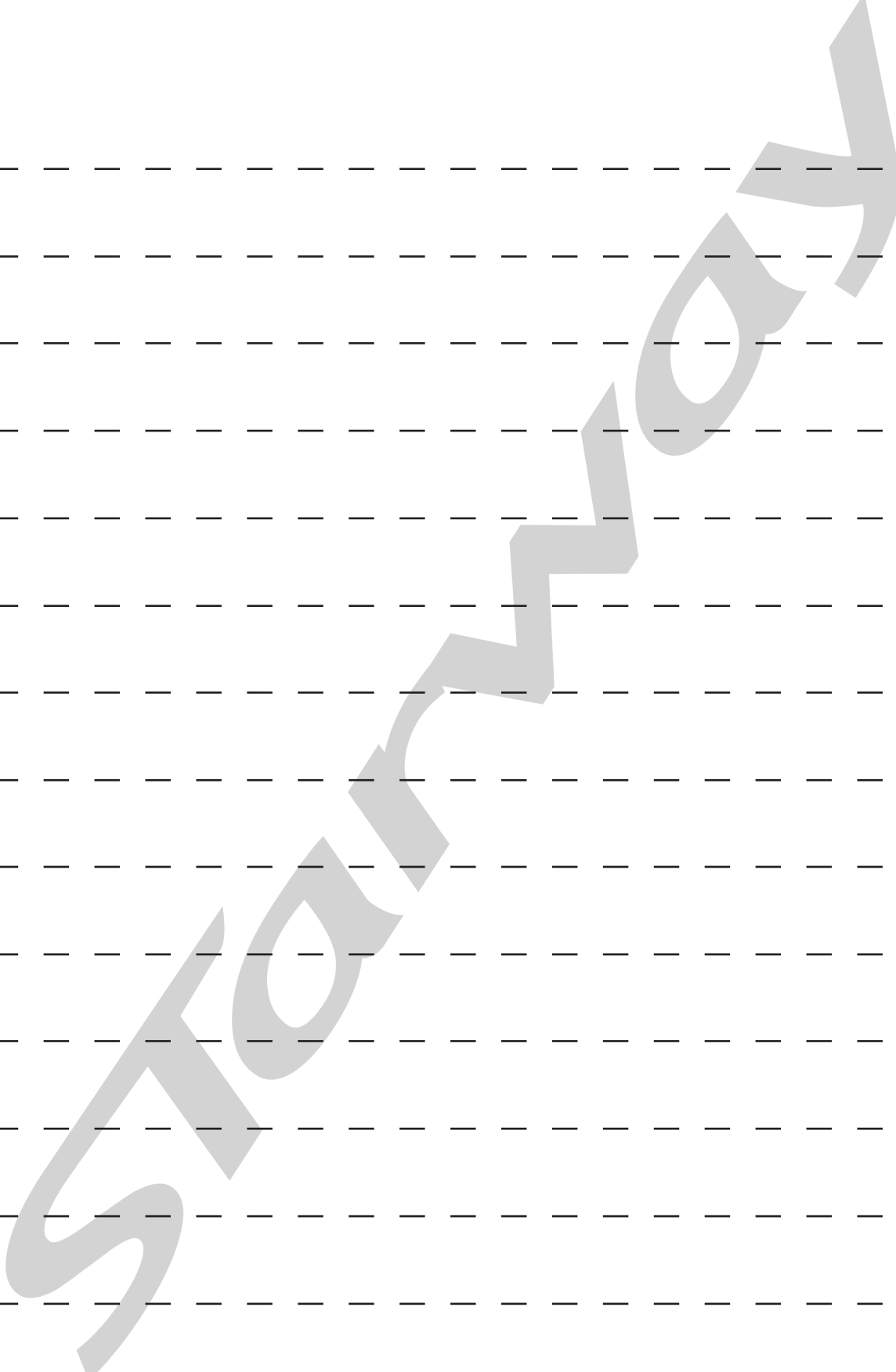
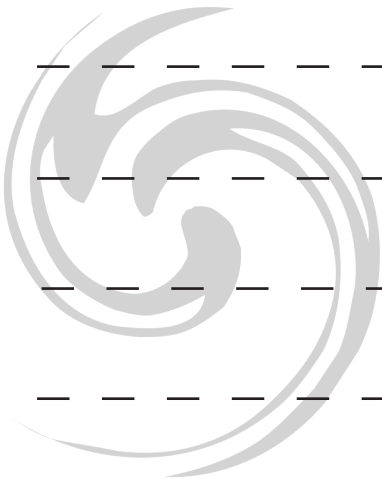

NOTES

A series of horizontal dashed lines for writing notes.

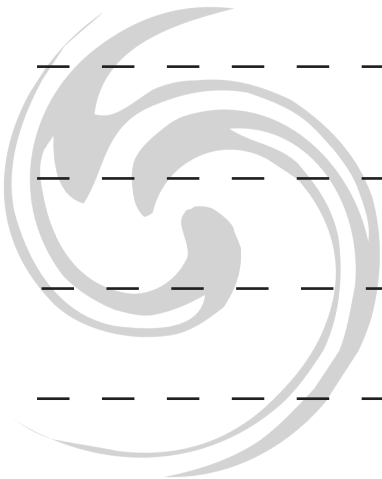

STORY

STARWAY

22 rue Edouard Buffard
77144 Montevrain
France

Tél. : +33 148 632 211

