

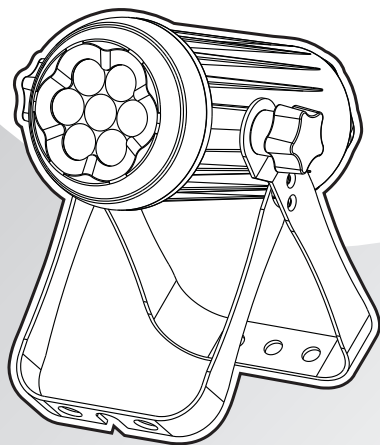

# nanoKOLOR rvb



**MANUEL UTILISATEUR**

[www.star-way.com](http://www.star-way.com)

# 1 PRODUIT

## 1.1 INTRODUCTION

Ce produit est conçu pour un usage intérieur . Utilisable pour des effets d'éclairage dans l'architectural, la scène, le théâtre, ... Equipé d'une entrée directe DMX 512, Ce produit peut être utilisé avec n'importe quelle console. Ce produit peut également être utilisé seul grâce à son mode automatique.

## 1.2 CARACTÉRISTIQUES DU PRODUIT

- \* Dimmer RVBW 0-100%
- \* Strobe
- \* Programmes automatiques
- \* DMX512
- \* Mode Maître / Esclave

## 1.3 SPÉCIFICATIONS TECHNIQUES

<b>Voltage</b>	100~240V...50/60Hz
<b>Consommation</b>	10W
<b>LEDs</b>	7 Leds 1W (2 x Rouges - 2 x Vertes - 2 x Bleues - 1 x Blanche)
<b>Temp. de fonctionnement</b>	-20° ~ 40°
<b>Refroidissement</b>	Convection naturelle
<b>Dimensions</b>	110 x 65 x 175 mm
<b>Poids</b>	0,8 Kg

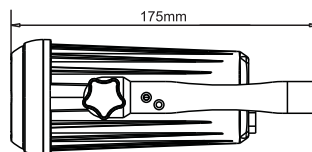
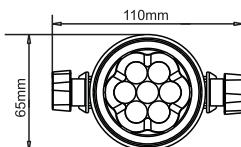
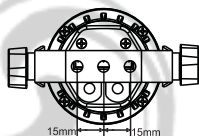

## 1.4 DONNEES PHOTOMETRIQUES

### RED

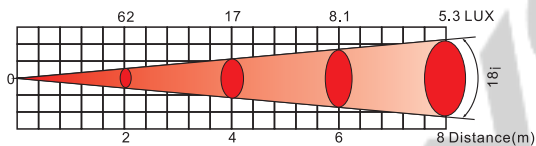

### GREEN

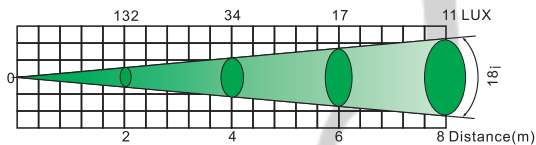

### BLUE

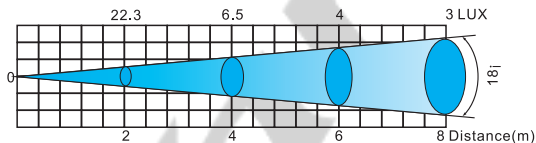

### WHITE

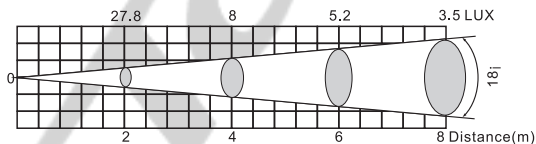

### RGB

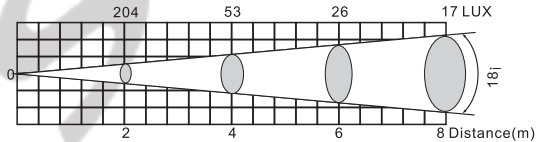

### RGB+WHITE

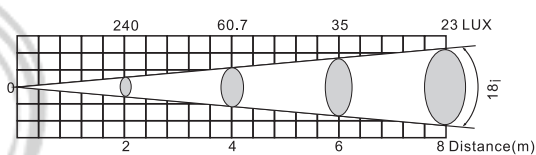

## 1.5 MISE EN GARDE DE SECURITE

### POUR VOTRE PROPRE SÉCURITÉ, VEILLEZ A LIRE ATTENTIVEMENT CE MANUEL

Toute personne impliquée dans l'installation, l'utilisation et la maintenance de cet appareil doit être qualifiée et suivre les instructions du présent manuel

#### **SOYEZ PRUDENTS. RISQUES DE CHOCS ELECTRIQUES !**

Avant la mise en service, soyez sur que le produit n'a subit aucun dommage pendant le transport. Dans le cas contraire, contactez votre revendeur.

Afin de maintenir l'appareil dans de parfaites conditions d'utilisations, l'utilisateur doit absolument suivre les instructions de sécurité et d'utilisation décrites dans ce présent manuel. Notez que les dommages dus à la modification de l'appareil ne sont pas couverts par la garantie. Cet appareil ne contient aucune partie remplaçable par l'utilisateur, contactez votre revendeur.

#### **IMPORTANT :**

*Le fabricant n'acceptera pas la responsabilité des dommages résultant de la non-observance de ce manuel ou de la modification de cet appareil.*

- Cet appareil est destiné à un usage en intérieur exclusivement
- Ne jamais laisser le câble d'alimentation avec les autres câbles. Manipulez le câble d'alimentation avec les précautions d'usage.
- Ne jamais enlever les stickers informatifs du produit.
- Ne jamais laisser traîner les câbles.
- Ne pas insérer d'objets dans les aérations.
- Ne pas ouvrir ou modifier l'appareil.
- Ne pas connecter cet appareil à un bloc de puissance.
- Ne pas secouer l'appareil, ne pas forcer sur le châssis de l'appareil lors de l'installation.
- Ne pas allumer et éteindre l'appareil constamment, il en résulterait une usure précoce de l'appareil.
- Mettez cet appareil sous tension uniquement après avoir vérifié que le boîtier est correctement fermé et que toutes les vis sont fermement vissées.
- N'utilisez cet appareil qu'après vous être familiarisé avec ses fonctions.
- Évitez tout contact avec les flammes, éloignez l'appareil des surfaces inflammables.
- Fermer les capots lors de l'utilisation de l'appareil
- Laissez toujours un espace suffisant autour de l'appareil pour permettre la ventilation.
- Toujours déconnecter l'appareil du secteur si il n'est pas utilisé ou avant de le nettoyer. Toujours débrancher l'alimentation en tenant la prise secteur et non le câble.
- Vérifiez que le voltage de votre installation électrique correspond à celle requise par l'appareil.
- Vérifiez que le cordon d'alimentation n'est ni pincé ou endommagé. Vérifiez l'appareil ainsi que le cordon d'alimentation périodiquement.
- Si l'appareil est tombé ou a reçu un choc, déconnectez le immédiatement du secteur et contactez un technicien qualifié pour vérifier l'appareil.
- Si l'appareil à été soumis a d'importantes fluctuations de température, ne l'allumez pas immédiatement, la condensation pourrait endommager l'appareil. Laissez l'appareil reprendre la température ambiante avant de l'allumer.
- Si l'appareil ne fonctionne pas correctement, éteignez-le immédiatement. Emballez-le, (de préférence dans son emballage d'origine), et retournez-le à votre revendeur pour réparation.
- Utilisable par un adulte exclusivement, cet appareil doit être installé hors de portée des enfants. Ne pas faire fonctionner l'appareil sans surveillance.
- Utilisez exclusivement des fusibles de valeur identiques pour le remplacement
- Les réparations, les connections électriques et le service doit être effectué par un technicien qualifié.

Si cet appareil est utilisé différemment que comme décrit dans ce manuel, le produit peut être endommagé et la garantie deviendrait nulle

# 2 INSTALLATION

## 2.1 MONTAGE

### Montage en accroche

Le projecteur peut être accroché sur une structure à l'aide d'un crochet standard. Le projecteur doit également être sécurisé à l'aide d'une élingue de sécurité.

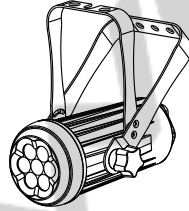

### Montage au sol

Le projecteur peut être installé au sol à l'aide de sa double lyre.

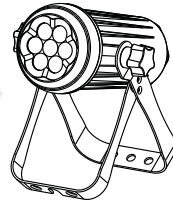

## 2.3 UTILISATION AVEC UN CONTRÔLEUR DMX

### 2.3-1 DMX512 (MODE STAGE1)

- Connectez la chaîne DMX
- Chaque projecteur utilise 9 canaux DMX, les adresses doivent donc être incrémentées de 9 (ex : 1 – 10 – 19 – 28 - ...)
- Chaque adresse DMX peut être utilisée autant de fois que nécessaire.
- Vous pouvez utiliser n'importe quelle adresse DMX comprise entre 001 et 504;

#### Exemple :

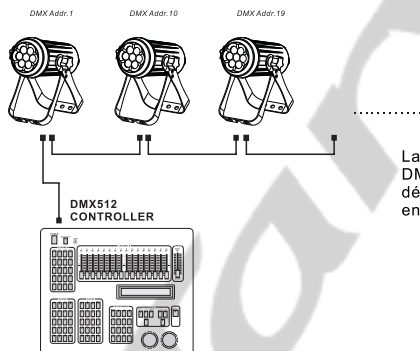

La figure vous montre un schéma de montage DMX 512 simple, avec une adresse de départ définie en 001, le deuxième projecteur adressé en 10 et ainsi de suite.

## 3 DIP SWITCHES

### 3.1 FONCTIONS DES DIP SWITCHES



Les DIP Switches de  $j1\sim9j$  sont utilisés pour l'adressage DMX ou les valeurs des programmes statiques ou auto

Les DIP Switches de  $j10\sim12j$  sont utilisés pour le choix du mode de fonctionnement des projecteurs :

DIP 10	DIP 11	DIP 12	FUNCTIONS
ON	OFF	OFF	Esclave
OFF	OFF	ON	AUTO
ON	OFF	ON	STATIQUE -- Intensité RGBW
OFF	ON	OFF	Mode ARC1 - RGB 3 canaux
ON	ON	OFF	Mode ARC2 - RGB 4 canaux
OFF	OFF	OFF	Mode STAGE - 9 canaux
ON	ON	ON	Reservé
OFF	ON	ON	Reservé

### 3.2 Mode Esclave

Dans ce mode le projecteur attend la réception des informations du projecteur maître.

### 3.3 Mode Automatique

Activez le mode automatique comme décrit plus haut,

Utilisez les DIPswitches de  $j1\sim5j$  pour sélectionner l'un des 32 programmes automatiques AUTO  $j0\sim31j$ £

**Note :** Lorsque vous utilisez le projecteur en mode automatique, celui-ci devient automatiquement maître, l'ensemble des projecteurs connectés en mode esclave répondront de la même façon.



### Exemple 1

Programme AUTO;**0**

le DIPSwitch N°12 validé sur **ON** pour activer le mode automatique, et les DIPSwitches N° **1, 2, 3, 4, 5** Validés sur **OFF** pour sélectionner le programme **0**.



### Exemple 2

Programme AUTO;**10**

le DIPSwitch N°12 validé sur **ON** pour activer le mode automatique, et les DIPSwitches N° **2, 4** Validés sur **ON** pour sélectionner le programme **10**.



### Exemple 3

Programme AUTO;**31**

le DIPSwitch N°12 validé sur **ON** pour activer le mode automatique, et les DIPSwitches N° **1, 2, 3, 4, 5** Validés sur **ON** pour sélectionner le programme **31**.

## 3.4 MODE STATIQUE

Dans ce mode les DIPSwitches de 1 à 8 sont utilisés pour définir l'intensité lumineuse du Rouge, Vert, Bleu et du Blanc.

INTENSITE	Rouge		Vert		Bleu		Blanc	
	DIP 1	DIP 2	DIP 3	DIP 4	DIP 5	DIP 6	DIP 7	DIP 8
0%	OFF	OFF	OFF	OFF	OFF	OFF	OFF	OFF
30%	ON	OFF	ON	OFF	ON	OFF	ON	OFF
60%	OFF	ON	OFF	ON	OFF	ON	OFF	ON
100%	ON	ON	ON	ON	ON	ON	ON	ON

## 3.5 AFFECTATION DES CANAUX DMX

Le projecteur peut fonctionner selon 3 modes DMX différents, ARC1, ARC2 et Stage. Voir en section 4.2 pour le détail des canaux DMX.



### 3.6 ADRESSAGE DMX

Les exemples ci-après sont déclinés pour le mode STAGE (9 canaux).

Pour utiliser les autres modes, référez vous à la section 3.1 pour l'affectation des DipSwitches 10, 11 & 12.

DIP SW $\downarrow$ ON $\downarrow$	1	2	3	4	5	6	7	8	9
Adresse DMX	1	2	4	8	16	32	64	128	256



#### Exemple 1

Adresse DMX 1.



#### Exemple 2

Adresse DMX 64



#### Exemple 3

Adresse DMX 31

# 4 CONTRÔLE AVEC UN CONTRÔLEUR DMX.

## 4.1 BASIQUE

¡ Connectez les projecteurs entre eux avec un câble dmx.

¡ Modifiez l'adresse dmx à l'aide des DIPSwitches.

¡ Plusieurs projecteurs peuvent partager la même adresse DMX. Dans ce cas, les projecteurs avec la même adresse répondront de la même manière

## 4.2 AFFECTATION DES CANAUX

**Note:** Ce produit peut fonctionner selon 3 protocoles DMX : ¡STAGE1¡, ¡ARC1¡ et ¡ARC2¡.

### STAGE1

CHANNEL	VALUE	FUNCTION
1	0 ↔ 255	DIMMER
2	0 ↔ 255	RED
3	0 ↔ 255	GREEN
4	0 ↔ 255	BLUE
5	0 ↔ 255	WHITE
6		<b>COLOR MACRO</b>
	0 ↔ 10	NO FUNCTION
	11 ↔ 35	RED 100% / GREEN UP / BLUE 0%
	36 ↔ 60	RED DOWN / GREEN 100% / BLUE 0%
	61 ↔ 85	RED 0% / GREEN 100% / BLUE UP
	86 ↔ 110	RED 0% / GREEN DOWN / BLUE 100%
	111 ↔ 135	RED UP / GREEN 0% / BLUE 100%
	136 ↔ 160	RED 100% / GREEN 0% / BLUE DOWN
	161 ↔ 185	RED 100% / GREEN UP / BLUE UP
	186 ↔ 210	RED DOWN / GREEN DOWN / BLUE 100%
	211 ↔ 215	WHITE 1: 3200K
	216 ↔ 220	WHITE 2: 3400K
	221 ↔ 225	WHITE 3: 4200K
226 ↔ 230	WHITE 4: 4900K	

CHANNEL	VALUE	FUNCTION
6	231 ↔ 235	WHITE 5: 5600K
	236 ↔ 240	WHITE 6: 5900K
	241 ↔ 245	WHITE 7: 6500K
	246 ↔ 250	WHITE 8: 7200K
	251 ↔ 255	WHITE 9: 8500K
7	0 ↔ 4	<b>STROBE</b> NO FUNCTION
	5 ↔ 255	FROM SLOW TO FAST
8		<b>AUTO</b>
	0 ↔ 20	NO FUNCTION
	21 ↔ 30	AUTO 0
	31 ↔ 40	AUTO 1
	41 ↔ 50	AUTO 2
	51 ↔ 60	∩AUTO
	61 ↔ 70	∓AUTO
	71 ↔ 80	∘AUTO
	81 ↔ 90	∖AUTO
	91 ↔ 100	∕AUTO
	101 ↔ 110	∕^AUTO
	111 ↔ 120	∕^AUTO
	121 ↔ 130	∕^·AUTO
	131 ↔ 140	AUTO 11
	141 ↔ 150	AUTO 12
	151 ↔ 160	∩∩AUTO
	161 ↔ 170	∩∓AUTO
	171 ↔ 180	∩∘AUTO
	181 ↔ 190	∩∖AUTO
	191 ↔ 200	∩∕AUTO
	201 ↔ 210	∩∕^AUTO
	211 ↔ 220	∩∕^AUTO
	221 ↔ 223	AUTO ∩0 RED
	224 ↔ 226	GREEN& RED ∩1 AUTO
	227 ↔ 229	BLUE& RED ∩2 AUTO

CHANNEL	VALUE	FUNCTION
8	230 ↔ 232	WHITE& RED ٢٢ AUTO
	233 ↔ 235	GREEN٢٤ AUTO
	236 ↔ 238	BLUE& GREEN ٢٥ AUTO
	239 ↔ 241	WHITE& GREEN ٢٦ AUTO
	242 ↔ 244	BLUE٢٧ AUTO
	245 ↔ 247	WHITE& BLUE ٢٨ AUTO
	248 ↔ 250	WHITE٢٩ AUTO
	251 ↔ 253	BLUE& GREEN & RED ٣٠ AUTO
	254 ↔ 255	WHITE& BLUE & GREEN & RED ٣١ AUTO
9	0 ↔ 255	<b>AUTO SPEED ADJUSTMENT</b> When using CH8,AUTO 0-AUTO 19, this function activated

### **ARC 1**

CHANNEL	VALUE	FUNCTION
1	0 ↔ 255	<b>RED</b>
2	0 ↔ 255	<b>GREEN</b>
3	0 ↔ 255	<b>BLUE</b>

### **ARC 2**

CHANNEL	VALUE	FUNCTION
1	0 ↔ 255	<b>RED</b>
2	0 ↔ 255	<b>GREEN</b>
3	0 ↔ 255	<b>BLUE</b>
4	0 ↔ 255	<b>WHITE</b>

## 5 VUE ECLATEE

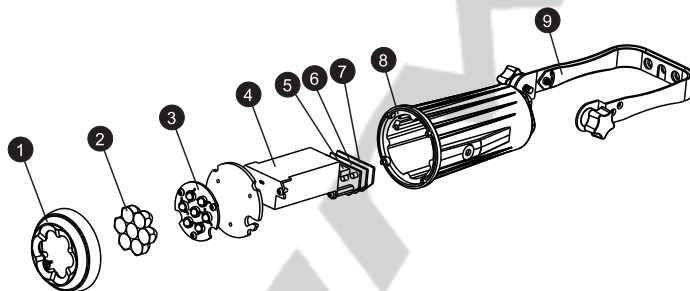

No	ITEM
1	Front cover
2	Lens
3	LED PCB
4	Power supply
5	Driver PCB
6	Power PCB
7	Main PCB (dip switch)
8	Main case
9	Bracket