



TeraSpot 1 FC



Manuel Utilisateur

T ABLE DES MATIÈRES

1 PRODUIT	
1.1	INTRODUCTION.....2
1.2	FONCTIONS DU PRODUIT.....2
1.3	SPÉCIFICATIONS TECHNIQUES.....2
1.4	MISE EN GARDE DE SÉCURITÉ3
2 INSTALLATION	
2.1	RÉGLAGE DES PARAMÈTRES4
2.2	ALIMENTATION ELECTRIQUE5
2.3	CONNEXION DMX5
3 e-Coder	
	REGLAGES ET PARAMÈTRES6
3.1	BASIC7
3.2	MENU7
3.3	ADRESSE DMX.....8
3.4	CONFIGURATION8
3.5	CALIBRATION8
3.6	DIMMER9
3.7	EDITION DES COULEURS STATIQUES9
3.8	SETTINGS9
4 UTILISATION AVEC UN CONTRÔLEUR DMX	
	DIFFERENTS MODES DMX10
5 APPENDICE	
	VUE ÉCLATÉE.....13

1 PRODUIT

1.1 INTRODUCTION

Ce produit est projecteur encastrable de sol, conçu pour un usage intérieur aussi bien qu'extérieur grâce à son indice IP67. Utilisable pour des effets d'éclairage dans l'architecture, ... Equipé d'une entrée directe DMX 512, Ce produit peut être utilisé avec n'importe quelle console. Ce produit peut également être utilisé seul grâce à son mode automatique.

1.2 FONCTIONS DU PRODUIT

- * LED FullKolor 3 in 1
 - * Indice de protection IP67
 - * Dimmer RGB 0-100%
 - * Strobe
 - * DMX 512
- * Adressage et Configuration via e-Coder

1.3 SPÉCIFICATIONS TECHNIQUES

Voltage	100-250V...50/60Hz
Consommation	5W
IP	Ip67
Nombre de LEDs	1 X 3W Tri-RGB
Temp. de fonctionnement	-40° ~ 45°
Temp. de Démarrage	-20° ~ 45°
Refroidissement	Convection naturelle
Dimensions	Ø 133 x 150mm
Poids	2Kg

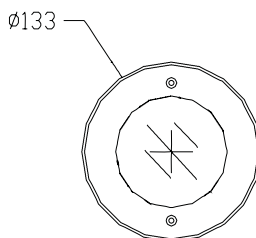
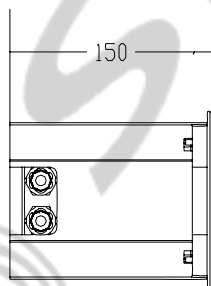

1.4 MISE EN GARDE DE SECURITE

POUR VOTRE PROPRE SECURITE, VEILLEZ A LIRE ATTENTIVEMENT CE MANUEL

Toute personne impliquée dans l'installation, l'utilisation et la maintenance de cet appareil doit être qualifiée et suivre les instructions du présent manuel

SOYEZ PRUDENTS. RISQUES DE CHOCS ELECTRIQUES !

Avant la mise en service, soyez sur que le produit n'a subi aucun dommage pendant le transport. Dans le cas contraire, contactez votre revendeur.

Afin de maintenir l'appareil dans de parfaites conditions d'utilisations, l'utilisateur doit absolument suivre les instructions de sécurité et d'utilisation décrites dans ce présent manuel.

Notez que les dommages dus à la modification de l'appareil ne sont pas couverts par la garantie. Cet appareil ne contient aucune partie remplaçable par l'utilisateur, contactez votre revendeur.

IMPORTANT :

Le fabricant n'acceptera pas la responsabilité des dommages résultant de la non-observance de ce manuel ou de la modification de cet appareil.

- Ne jamais laisser le câble d'alimentation avec les autres câbles. Manipulez le câble d'alimentation avec les précautions d'usage.
- Ne jamais enlever les stickers informatifs du produit.
- Ne jamais laisser traîner les câbles.
- Ne pas insérer d'objets dans les aérations.
- Ne pas ouvrir ou modifier l'appareil.
- Ne pas connecter cet appareil à un bloc de puissance.
- Ne pas secouer l'appareil, ne pas forcer sur le châssis de l'appareil lors de l'installation.
- Ne pas allumer et éteindre l'appareil constamment, il en résulterait une usure précoce de l'appareil.
- Mettez cet appareil sous tension uniquement après avoir vérifié que le boîtier est correctement fermé et que toutes les vis sont fermement vissées.
- N'utilisez cet appareil qu'après vous être familiarisé avec ses fonctions.
- Evitez tout contact avec les flammes, éloignez l'appareil des surfaces inflammables.
- Fermer les capots lors de l'utilisation de l'appareil
- Laissez toujours un espace suffisant autour de l'appareil pour permettre la ventilation.
- Toujours déconnecter l'appareil du secteur si il n'est pas utilisé ou avant de le nettoyer. Toujours débrancher l'alimentation en tenant la prise secteur et non le câble.
- Vérifiez que le voltage de votre installation électrique correspond à celle requise par l'appareil.
- Vérifiez que le cordon d'alimentation n'est ni pincé ou endommagé. Vérifiez l'appareil ainsi que le cordon d'alimentation périodiquement.
- Si l'appareil est tombé ou a reçu un choc, déconnectez le immédiatement du secteur et contactez un technicien qualifié pour vérifier l'appareil.
- Si l'appareil a été soumis à d'importantes fluctuations de température, ne l'allumez pas immédiatement, la condensation pourrait endommager l'appareil. Laissez l'appareil reprendre la température ambiante avant de l'allumer.
- Si l'appareil ne fonctionne pas correctement, éteignez-le immédiatement. Emballez-le, (de préférence dans son emballage d'origine), et retournez-le à votre revendeur pour réparation.
- Utilisable par un adulte exclusivement, cet appareil doit être installé hors de portée des enfants. Ne pas faire fonctionner l'appareil sans surveillance.
- Utilisez exclusivement des fusibles de valeur identiques pour le remplacement
- Les réparations, les connections électriques et le service doit être effectué par un technicien qualifié.

Si cet appareil est utilisé différemment que comme décrit dans ce manuel, le produit peut être endommagé et la garantie deviendrait nulle

2 INSTALLATION

2.1 INSTALLATION

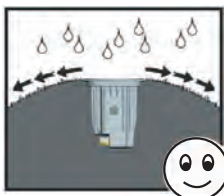
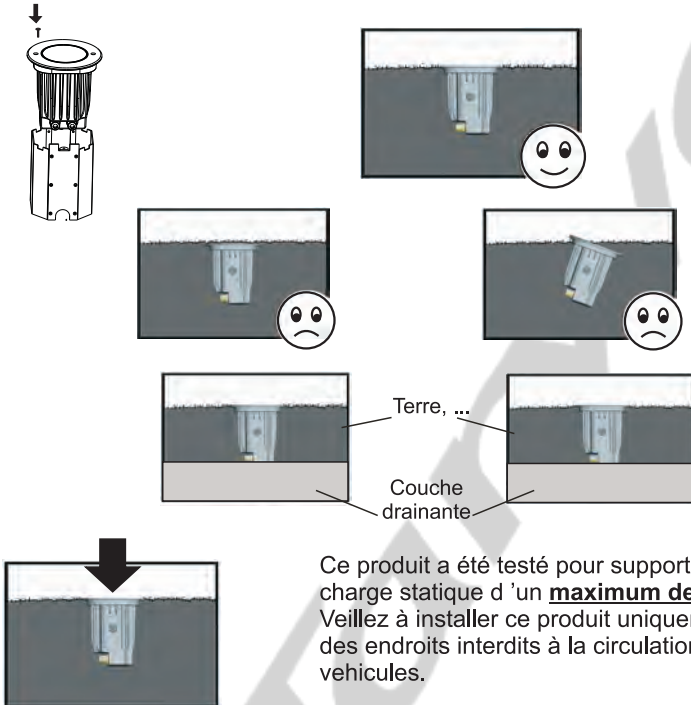

Bénéficiant d'un indice Ip67, ce projecteur peut résister à une immersion pendant 30 minutes et à des jets d'eau à faible la pression. Cependant, il n'est pas conçu pour résister à une immersion constante. Son immersion favorisera la formation de condensation dans le projecteur. Une valve dans la base de l'appareil égalise la pression Lorsque le projecteur chauffe et se refroidit, Cette valve permet à l'air d'entrer et sortir, mais empêche l'entrée d'eau. Si cette vanne est sous l'eau lorsque le projecteur refroidit, elle ne sera pas en mesure d'égaliser la pression dans le projecteur et l'humidité restera emprisonnée.

La base ne doit pas être submergé à part pendant de courtes périodes. en cas de doute pour un site particulier, consultez un géomètre.

2.2 ALIMENTATION ELECTRIQUE

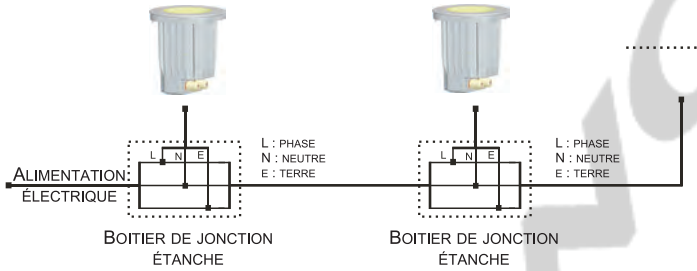

2.3 CONNEXION DMX

Connectez un maximum de 20 projecteurs en série et si la longueur total de câblage excède 60m , veillez à utiliser un splitter DMX.

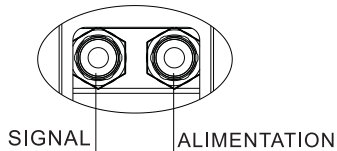
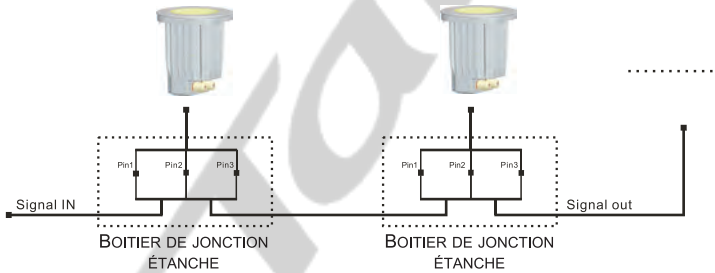

3 e-Coder

3.1 RÉGLAGE DES PARAMÈTRES

Branchez le e-Coder à la série de projecteurs
Sélectionnez les fonctions correspondantes aux projecteurs à l'aide du DMXCoder en fonction des projecteurs que vous utilisez ...

Un maximum de 20 projecteurs peuvent être réglés par le codeur DMX simultanément.

Tous les appareils connectés dans la ligne seront paramétrés avec les mêmes informations.

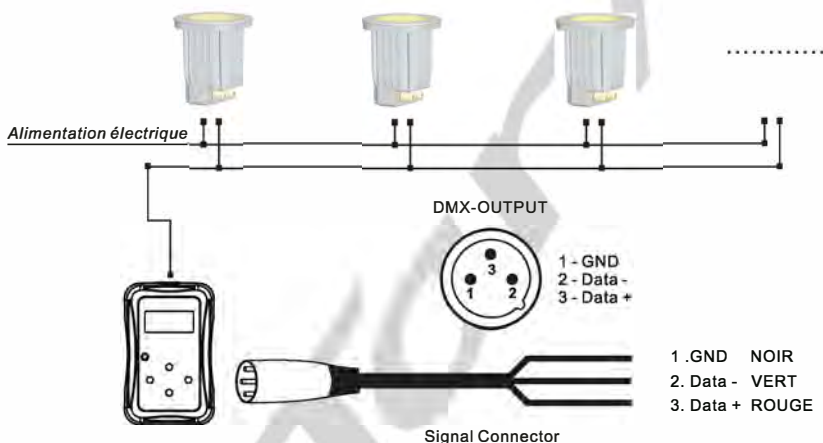

Attention

Pour que le DMX soit repéré par le projecteur, il faut que le signal arrive au projecteur 30 secondes après l'allumage électrique de la machine

CODE COULEUR DU CÂBLAGE DES PROJECTEURS

MASSE	GND
NOIR	DATA - IN
BLANC	DATA + IN
VERT	DATA - OUT
ROUGE	DATA + OUT

3 OPERATION

3.1 BASIC

- POWER** Power on
- MENU** Utilisé pour se déplacer dans le menu principal ou sortir du sous-menu actif
- ENTER** Maintenir appuyé ce bouton pour éteindre le e-Coder
Utilisé pour entrer dans le sous -menu sélectionné ou confirmer la modification de valeur.
- DOWN** Utilisé pour se déplacer dans le menu ou diminuer la valeur sélectionnée.
- UP** Utilisé pour se déplacer dans le menu ou augmenter la valeur sélectionnée.

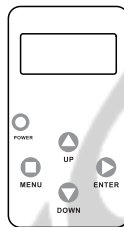

Note: Le e-Coder s'éteint automatiquement après une période d'inactivité d'une minute.

3.2 MENU

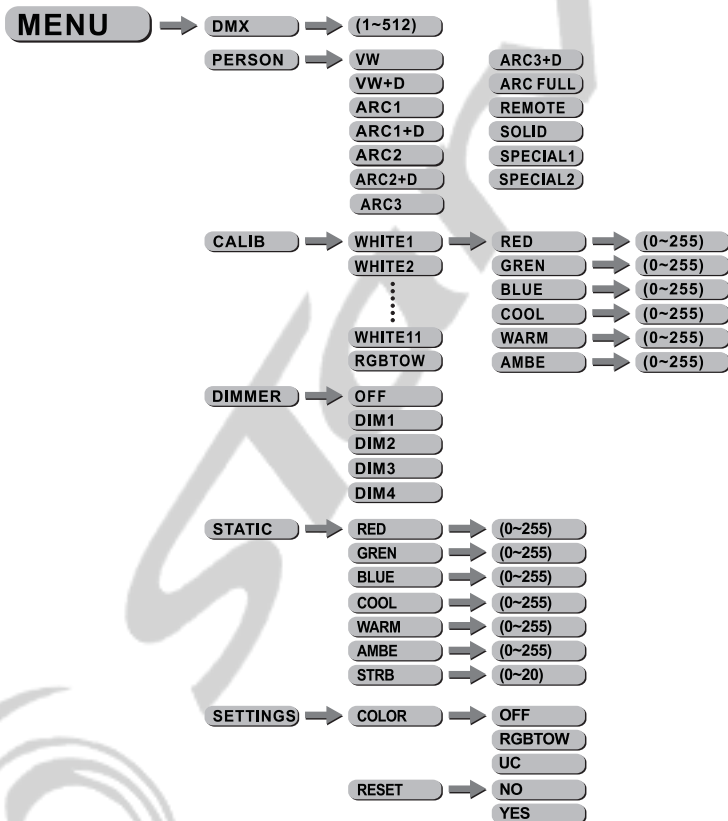

Note: Sur les pages suivantes, à côté de chaque élément du menu, un tableau vous indique les options disponibles dans le projecteur

3.3 ADRESSE DMX



iDMX

- Entrer dans le menu *iDMX* et ajuster l'adresse DMX.
 Une fois l'adresse modifiée, appuyez sur ENTER, les projecteurs passent au vert pendant 10 secondes pour indiquer que l'information a été reçue. Si un problème se déclare, les projecteurs passent au rouge ou restent éteints.

3.4 CONFIGURATION

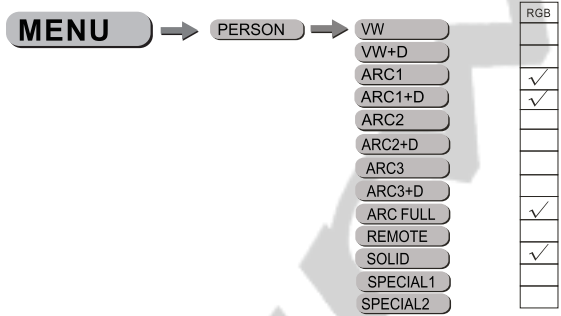

iPERS

- Entrer dans le menu *iPERSONALITY* et sélectionner le mode DMX entre :
iVW, *iVW+D*, *iArc1*, *iArc1.d*, *iAr2*, *iArc2.d*, *iArc3*, *iArc3+d*, *iArc full*,
iREMOTE, *iSolid*, *iSpecial1* ou *iSpecial2* et valider avec le bouton ENTER.

3.5 CALIBRATION

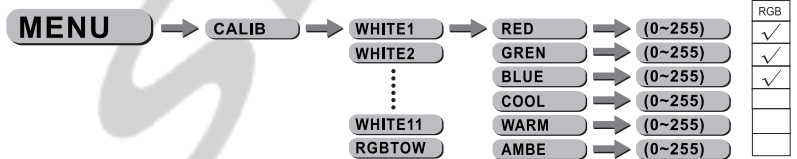

iCalib

- Entrer dans le menu *i8 Calib* pour sélectionner les différentes températures de couleur des 11 presets pré-programmés : 3200°K, 3400°K, 4200°K, 4900°K, 5600°K, 5900°K, 6500°K, 7200°K, 8000°K, 8500°K, 10000°K plus RGBTOW qui peuvent être édités en utilisant les paramètres *iRed* (rouge), *iGreen* (vert), *iBlue* (bleu) & *iCool*, *iWarm* et *iAmbe*. Une fois les paramètres modifiés, sélectionner « Send » pour envoyer les valeurs vers le projecteur.

3.6 DIMMER

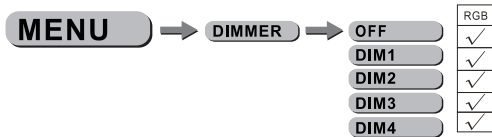

Dans le sous menu [DIM] vous pourrez modifier la courbe du dimmer. Lorsque [DIM] est sur le mode OFF le dimmer est linéaire, si vous voulez utiliser les modes non linéaires choisissez l'un des 4 modes disponibles. Par défaut, le projecteur est configuré en mode [DIM4]

3.7 STATIC

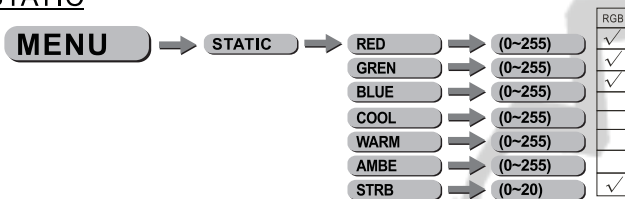

- Sélectionnez le menu [STAT] et appuyez sur [ENTER]
- Combinez les valeurs [Red] (rouge), [Green] (vert) et [Blue] (bleu), [Cool], [Warm] et [Ambe] pour créer votre couleur en prenant soin de valider avec le bouton [ENTER] après chaque modification
- Définissez la valeur du [Strobe] de 0Hz à 20 Hz en prenant soin de valider avec le bouton [ENTER] après chaque modification

3.8 SETTINGS

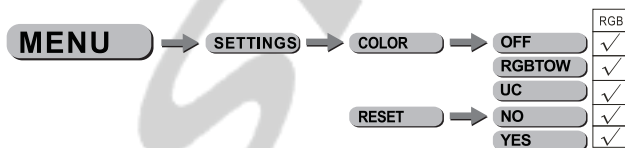

- Lorsque le mode [COLOR] est validé sur OFF aucune correction colorimétrique n'est activée.
- Lorsque le mode [COLOR] est activé sur RGBW la correction colorimétrique que vous aurez créée dans le menu [CALIB].
- Lorsque le mode [COLOR] est validé sur UC le projecteur ajuste la sortie RVB pour simuler les projecteurs d'ancienne génération.
- [REST] vous permet de rappeler l'ensemble des paramètres usine –Veillez à appuyez sur [ENTER]

4 UTILISATION AVEC UN CONTRÔLEUR DMX

- Plusieurs projecteurs peuvent utiliser la même adresse DMX ou utiliser des adresses DMX indépendantes.

⌋ Note: ce produit peut configurer 12 modes différents : ⌋VW⌋, ⌋VW+D⌋, ⌋Arc1⌋, ⌋Arc1.d⌋, ⌋Ar2⌋, ⌋Arc2.d⌋, ⌋Arc3⌋, ⌋Arc3+d⌋, ⌋Arc full⌋, ⌋solid⌋, ⌋special1⌋ ou ⌋special2⌋.

ATTENTION : même si tous les modes s'affichent sur le menu du e-Coder, ce modes ne sont pas forcément valables pour le projecteur. Référez vous à la notice du projecteur concerné.

ARC1

CANAL	VALEUR	FONCTION
1	0 ↔ 255	ROUGE
2	0 ↔ 255	VERT
3	0 ↔ 255	BLEU

ARC1+D

CANAL	VALEUR	FONCTION
1	0 ↔ 255	DIMMER
2	0 ↔ 255	ROUGE
3	0 ↔ 255	VERT
4	0 ↔ 255	BLUE

ARC FULL

CHANNEL	VALUE	FUNCTION
1	0 ↔ 255	MASTER DIMMER
2	0 ↔ 255	RED
3	0 ↔ 255	GREEN
4	0 ↔ 255	BLUE
5	0 ↔ 10	COLOR MACRO NO FUNCTION
	11 ↔ 30	RED 100%/GREEN UP/BLUE 0%
	31 ↔ 50	RED DOWN/GREEN 100%/BLUE 0%
	51 ↔ 70	RED 0%/GREEN 100%/BLUE UP
	71 ↔ 90	RED 0%/GREEN DOWN/BLUE 100%
	91 ↔ 110	RED UP/GREEN 0%/BLUE 100%
	111 ↔ 130	RED 100%/GREEN 0%/BLUE DOWN
	131 ↔ 150	RED 100%/GREEN UP/BLUE UP
	151 ↔ 170	RED DOWN/GREEN DOWN/BLUE 100%
	171 ↔ 200	RED 100%/GREEN 100%/BLUE 100%/WHITE 100%
	201 ↔ 205	WHITE 1: 3200K
	206 ↔ 210	WHITE 2: 3400K
	211 ↔ 215	WHITE 3: 4200K
	216 ↔ 220	WHITE 4: 4900K
	221 ↔ 225	WHITE 5: 5600K
	226 ↔ 230	WHITE 6: 5900K
	231 ↔ 235	WHITE 7: 6500K
236 ↔ 240	WHITE 8: 7200K	
241 ↔ 245	WHITE 9: 8000K	
246 ↔ 250	WHITE 10: 8500K	
251 ↔ 255	WHITE 11: 10000K	
6	0 ↔ 9	STROBE NO FUNCTION
	10 ↔ 255	FROM SLOW TO FAST

CHANNEL	VALUE	FUNCTION
7	0 ↔ 9	DIMMING SPEED Return to DIMMER
	10 ↔ 29	OFF (Dimmer speed off)
	30 ↔ 69	DIM1 (Speed 1, the fastest)
	70 ↔ 129	DIM2 (Speed 2)
	130 ↔ 189	DIM3 (Speed 3)
	190 ↔ 255	DIM4 (Speed 4 ,the slowest)

SOLID

CHANNEL	VALUE	FUNCTION
1	0 ↔ 255	RGB & MASTER DIMMER

5 APPENDICE

5.1 VUE ECLATEE

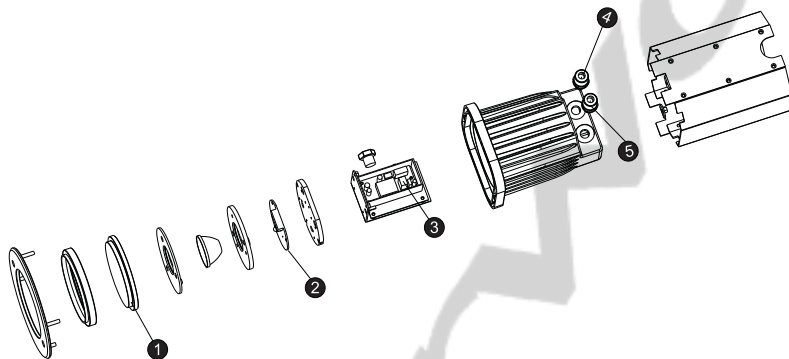

No	ELEMENT
1	Vitre
2	PCB LEDs
3	Alimentation
4	Entrée / Sortie Data
5	Entrée / Sortie Secteur